

# Un nouvel élan pour votre jardin !

Jardin 2025



GroJaBasicLine Simple en chêne monumental avec insert design Leafs

GroJaQuattrocoextrudé en gris pierre, structure bois

**systèmes de protection contre le vent et la  
vie privée, terrasses**

Individuel et facile à entretenir.

**GroJa**<sup>®</sup>

Nordisch. Gut.

Garten

## Chers clients, Chers clients,

Pour vous offrir les meilleures solutions pour votre jardin, chez Groja, nous ne nous arrêtons jamais. Depuis plus de 10 ans, nous nous développons continuellement ainsi que nos offres. Notre gamme de produits ne cesse de s'élargir et a déjà connu une expansion importante au cours de l'année dernière : le domaine des lames de terrasse complète désormais notre gamme et vous offre un large éventail d'options pour l'aménagement de votre espace extérieur.

Mais ce n'est pas tout ! Cette année, nous introduisons une nouvelle catégorie de produits : les plates-bandes surélevées et les châssis froids. L'année dernière, nous avons déjà donné un petit avant-goût avec notre premier lit surélevé GrojaSolid – maintenant nous élargissons la gamme avec de nouveaux designs, couleurs et matériaux. Le châssis froid assorti permet de démarrer la saison de jardinage encore plus tôt.

Il y a aussi des nouveautés dans le domaine des clôtures. Notre gamme de clôtures design s'est élargie pour inclure un autre modèle élégant, le GrojaBasicLine Nova. Parallèlement, nous avons élargi notre gamme d'accessoires pour vous faciliter encore plus l'installation. Notre liste de prix contient également des détails. Découvrez de nouvelles possibilités et laissez-vous inspirer – avec le monde du jardin Groja, vous pouvez créer votre retraite parfaite à la campagne.

**Salutations chaleureuses de la Frise orientale**



Holger Groen,  
Associé gérant



Henning Groen,  
Directeur général



Adonis Kabashi,  
Directeur général



Marcel Bredemeier,  
Directeur général

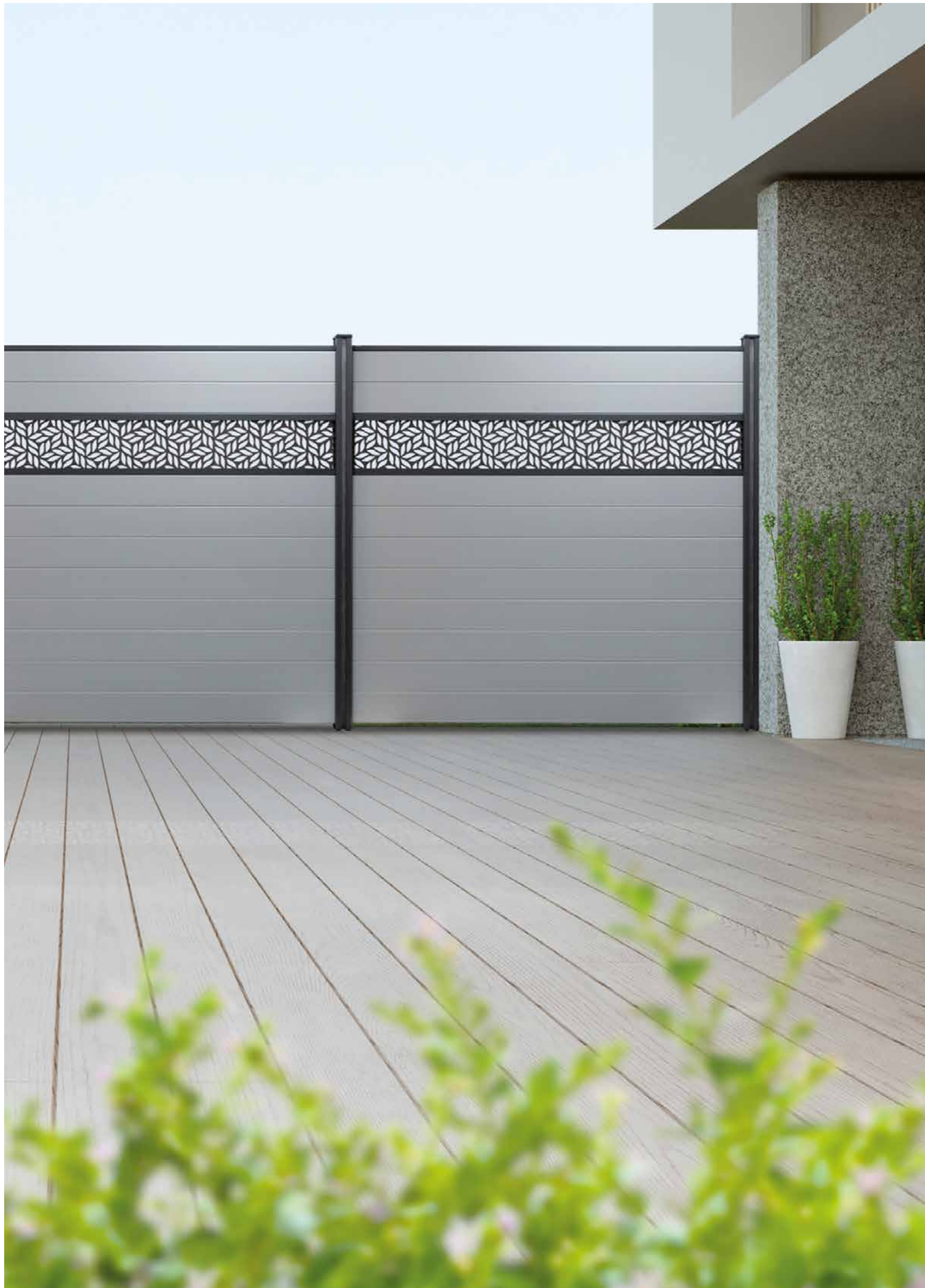

# Notre qualité réclamer

c'est très simple.

Tout simplement : nordique. Bien.

Cela signifie que nous garantissons que tout ce qui vient de Groja est de la plus haute qualité, innovant et durable dans sa production – et tout cela à un rapport qualité-prix qui vous convient. Conçu pour que vous puissiez en profiter longtemps dans votre jardin. Sans aucun si ni mais !

Exactement : nordique. Bien.

Tous mes vœux !

Du nord.





## À propos de Groja

Groja est une entreprise gérée par son propriétaire et basée à Georgsheil/Frise orientale. Notre objectif est de faire appel à un style de vie innovant et moderne avec nos produits. Nous proposons des solutions de haute qualité qui ouvrent des possibilités d'aménagement fascinantes autour de la maison et du jardin.

Notre force d'innovation, notre technologie de production de pointe, nos collaborateurs compétents et notre logistique de stockage et de livraison efficace font de nous un partenaire solide pour les magasins de bricolage et spécialisés en Allemagne et dans les pays voisins.

### géré par son propriétaire

entreprise traditionnelle en troisième génération

### Plus de 60 ans d'expérience

1(+1) fondée comme un commerce de bois

### Fortement positionné

Plus de 15 % des employés travaillent dans le développement de produits, la production, l'entreposage, la logistique, l'informatique, la comptabilité, l'administration, les achats, le marketing et les ventes

### Première extension

1(\*5) Division des plastiques

### Deuxième extension

!%!% complété par une technologie de processus pour la finition de diverses surfaces

### À grande échelle

&%.%%% mzone de production et de stockage

### Tri intelligent

Un système de stockage sophistiqué permet de fournir une large gamme

### Pensée innovante

Plus de !% de développements de produits enregistrés

### Prêt à être livré à tout moment

Notre propre flotte avec 1 camion assure des délais de livraison courts dans tout le pays

# La passion de la qualité. Fait partie de la famille Groja.



Groja approvisionne les magasins de bricolage et spécialisés en Allemagne et dans les pays voisins avec sa propre flotte. Cela permet de maintenir de bons prix indépendamment des chaînes d'approvisionnement externes.

## Bienvenue dans la famille Groja !

Le monde du jardin Groja fait partie de la famille Groja. Elle vous propose des protections systématiques contre le vent et la vie privée ainsi que des terrasses de haute qualité. En outre, la gamme de produits Groja comprend des profils de toiture et de façade durables, une protection personnalisée contre les insectes et le soleil ainsi que notre tout nouveau domaine de technologie de surface.

Ces quatre secteurs d'activité combinent notre passion pour la qualité et nos années d'expérience dans le traitement et la finition de matériaux et d'éléments de construction de haute qualité.

**Exactement : nordique. Bien.**



**GroJa**<sup>®</sup>  
Nordisch. Gut.

Garten

protection contre le vent et la  
vie privée  
systèmes de portails  
terrasse

**GroJa**<sup>®</sup>  
Nordisch. Gut.

Funktional

systèmes de protection  
contre les insectes  
systèmes de protection  
solaire

**GroJa**<sup>®</sup>  
Nordisch. Gut.

Profile

Profilés de toiture et de  
façade Bandes et profilés

**GroJa**<sup>®</sup>  
Nordisch. Gut.

Oberflächentechnik

technologie de surface  
peinture de véhicule  
peinture industrielle



La qualité est nordique  
de bonnes raisons.

Durable.

Individuellement.

Novateur.

Durable.



## Qualité durable

Dans notre vaste gamme de protections contre le vent, de protections visuelles et de planches de terrasse, chaque élément impressionne par ses propriétés matérielles particulières. **Des processus de production soignés et contrôles de qualité constants** garantissent que chaque produit Groja répond aux exigences d'un jardin moderne – et aux attentes des clients soucieux de la qualité.

## Procédés innovants

Notre technologie de processus innovante nous permet de **systèmes de laminage de pointe** pour couvrir les profils individuellement selon les exigences du client. En plus des profilés en PVC ou en aluminium, notre site en Frise orientale propose également **profilés spéciaux raffinés** devenus. Nous utilisons soigneusement des matériaux de fabricants de films renommés de haute qualité Groja sur les profils.



de procédure  
technologie



CNC  
Technologie



surface  
technologie

## Production durable

Nos produits ne sont pas seulement développés et fabriqués pour une utilisation très longue durée, nous prêtons également attention à **Procédés économes en énergie et en ressources** dans tous les domaines de l'entreprise. Nous répondons ainsi à des normes particulièrement élevées en matière de durabilité et de protection du climat. Après tout, notre objectif est que votre jardin privé avec Groja **une expérience sans soucis** devient.

## Diversité individuelle

L'avantage le plus important de Groja pour nos clients est probablement la multitude d'options individuelles. À **notre gamme complète de couleurs, de films et de planches** il y en a pour tous les besoins. Et comme le besoin de produits individuels et de possibilités de combinaison augmente dans tous les domaines, nous utilisons depuis 10 ans une technologie de processus qui nous rend encore plus flexibles dans **demandes spéciales des clients** pourrait.

# Nouveautés au programme :

## Nouveaux produits 2025



### Plus de design multiplié par trois :

#### Clôture enfichable GroJaLumino

Notre système de clôture enfichable GroJaLumino s'est développé avec trois variantes. Les modèles Rhombus, Ellipse et Edge apportent des accents totalement nouveaux dans le jardin avec des designs différents. Rhombus impressionne par ses remplissages en forme de losange, pour une grande intimité avec une apparence légère. Ellipse s'appuie sur des distances plus grandes et des bandes elliptiques, qui donnent à la clôture un aspect délicat. Edge propose des formes épurées et rectangulaires pour une apparence géométrique.

Malgré les différences visuelles, toutes les clôtures enfichables GroJa-Lumino ont les mêmes valeurs intérieures. Ils sont fabriqués en aluminium de haute qualité, stables, faciles à nettoyer et particulièrement robustes grâce au revêtement en poudre de haute qualité. Grâce à leur principe de kit, ils sont flexibles en hauteur et en largeur et très faciles à monter.



### La nouvelle clôture design : GroJaBasicLine Nova

La nouvelle GroJaBasicLine Nova protège de manière fiable contre les regards indiscrets et le vent et impressionne par son design très attrayant. Les garnitures en plastique sont disponibles dans les optiques bois naturelles Monument Oak et Grey Ash Cut ou dans un élégant anthracite monochrome. Le cadre en aluminium de couleur anthracite confère au BasicLine Nova stabilité et une apparence indépendante. Grâce à sa construction préfabriquée, il est particulièrement facile à monter.

pp. 108-111

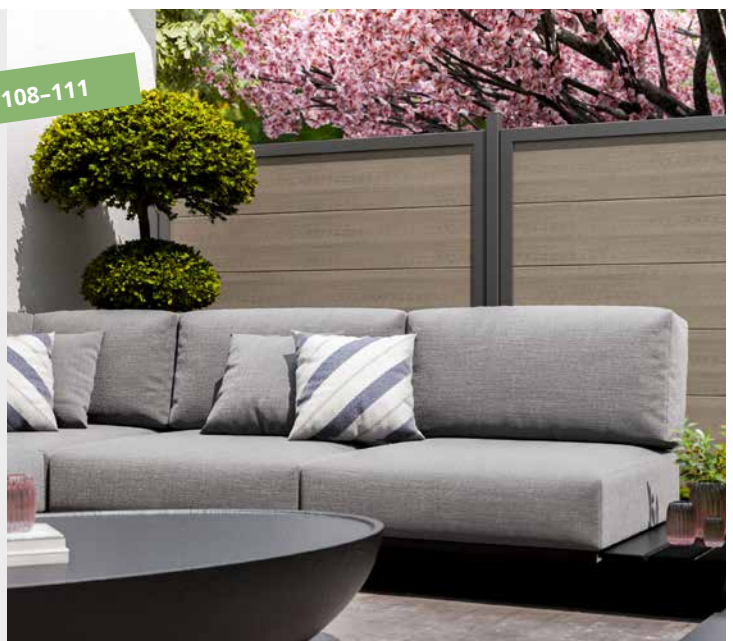

GrojaLumino  
lit surélevé

GrojaSolid  
Cube de lit surélevé



Rhombus solide Groja  
lit surélevé

pp. 140-145

## Plus d'euphorie dans le jardin : nouveaux parterres surélevés Groja

Le plaisir du jardinage continue de croître avec une nouvelle division du programme Groja : Groja élargit sa gamme pour inclure de nouveaux lits surélevés et accessoires. Le lit surélevé GrojaSolid est désormais disponible en deux tailles, rectangulaire ou carrée. Le nouveau GrojaSolid Rhombus se distingue par ses garnitures fines et le GrojaLumino en aluminium de haute qualité est particulièrement robuste.

## Tout a été pensé :

### Accessoires pour châssis froid Groja

En plus des nouveaux modèles de plates-bandes surélevées, deux accessoires utiles enrichissent la gamme : un support de châssis froid avec film PE résistant à la déchirure facilite la culture, tandis qu'un support de filet protège les plantes des parasites. Des conditions parfaites pour continuer à profiter du jardinage !



pp. 146-147

Filet de fixation pour châssis froid Groja

Fixation pour châssis froid Groja PE



pp. 34-39

## En exclusivité dans un nouveau look : GrojaFertigzaun

En plus de ses trois couleurs standard, nous proposons désormais également la clôture préfabriquée Groja avec ses remplissages massifs en gris pierre coextrudé exclusif. Le brise-vue en mélange de plastique impressionne dans toutes les couleurs par son montage rapide et son aspect de clôture en bois classique. Des ondulations fines et quatre traverses en aluminium assurent la stabilité et offrent des détails élégants.

# vent et écrans de confidentialité

D'ici  
compte chaque  
petit détail...

... afin que notre  
protection contre le vent et la vie privée

super  
travaux.





GrojaFertigzaun

Clôture de jardin avant GrojaFertigzaun

GrojaSolid

GrojaSolid Grande

GrojaSolid Grande Premium

Rhombus solide Groja

GrojaViento

GrojaLumino

Rhombus GrojaLumino

GrojaLumino Ellipse

GrojaLumino Edge

Ligne de base Groja

GrojaBasicLine Simple

Gamme GrojaBasic Premium

GrojaBasicLine Nova

GrojaAmbiente

Écran de confidentialité GrojaPremo

Clôture enfichable GrojaPremo

## vent et écrans de confidentialité

Dans le domaine de la protection contre le vent et la vie privée, Groja propose une grande variété de modèles et de couleurs. Chaque élément impressionne par ses propriétés matérielles particulières. Grâce à des processus de production minutieux et à des contrôles de qualité constants, nous garantissons que les modèles de brise-vue répondent aux exigences d'un jardin moderne et aux attentes des clients soucieux de la qualité.

### Caractéristiques

- Processus de production soignés
- Contrôles de qualité constants
- Large gamme de modèles
- large palette de couleurs



# aperçu du matériel

## BPC



Le matériau composite homogène BPC (composite polymère de bambou) est une combinaison de bambou et de plastique. En combinaison avec des additifs, un matériau résistant, durable et stable aux UV est créé. De plus, le matériau est extrêmement facile à entretenir. Les changements dus aux influences externes sont minimisés.

La vaste gamme comprend également des poteaux en BPC.

### BPC est utilisé pour :

GrojaFertigzaun	p. 34
GrojaSolid	p. 42
GrojaSolid Grande	p. 52
GrojaSolid Grande Premium	p. 62
Rhombus solide Groja	p. 68
GrojaViento	p. 72

## aluminium



Les profils sont fabriqués en aluminium de haute qualité, un matériau antirouille et sans entretien. Les produits en aluminium Groja sont dotés d'un revêtement en poudre de haute qualité et sont donc disponibles en différentes couleurs.

La gamme comprend également des poteaux et autres accessoires en aluminium.

### L'aluminium est utilisé pour :

GrojaLumino	p. 78
Rhombus GrojaLumino	p. 82
GrojaLumino Ellipse	p. 84
GrojaLumino Edge	p. 86

## PVC

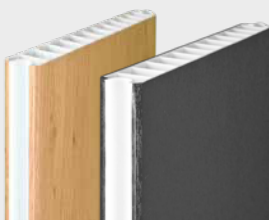

Les éléments en PVC sont absolument faciles à entretenir et n'ont pas besoin d'être peints ou huilés. Le brise-vue en PVC est renforcé par de l'acier, il conserve donc sa forme et est absolument stable et résistant aux intempéries. Un revêtement de haute qualité fait ressortir la couleur et confère aux profilés en PVC leur aspect naturel.

### Le PVC est utilisé pour :

Ligne de base Groja	p. 88
GrojaBasicLine Simple	p. 96
Gamme GrojaBasic Premium	p. 102
GrojaBasicLine Nova	p. 108

## HPL



La surface des éléments HPL (stratifiés haute pression) garantit la stabilité des couleurs et la durabilité grâce à sa protection UV. Les éléments HPL sont résistants aux chocs, à la casse et ne nécessitent aucun entretien.

### Le HPL est utilisé pour :

Écran de confidentialité GrojaPremo	p. 118
Clôture enfichable GrojaPremo	p. 122

## ESG



Les jardins peuvent être conçus de manière particulièrement élégante avec des brise-vue en verre de sécurité trempé (ESG). Ils sont flexibles et très robustes.

### L'ESG est utilisé pour :

GrojaAmbiente	p. 112
---------------	--------

# Nos variantes de clôtures



## clôture préfabriquée

La clôture préfabriquée est déjà assemblée lors de la production et livrée comme élément fini. Le client n'a plus qu'à poser les poteaux et ensuite monter la clôture dessus. Voici comment fonctionne « l'écran de confidentialité rapide ».

Il suffit de placer les poteaux et de les monter, c'est fait.  
(N'oubliez pas le kit de montage et la bande de protection.)

GrojaFertigzaun p. 34

Clôture de jardin avant GrojaFertigzaun p. 40



## clôture à piquets

La clôture enfichable est livrée en profils individuels. L'avantage est que le client peut décider lui-même quels inserts ou couleurs il choisit, s'il veut mettre des bandes de pilastres entre les deux ou s'il préfère des inserts design.

Avec ou sans inserts design – ici, le goût individuel est de mise.

GrojaSolid p. 42

GrojaSolid Grande p. 52

GrojaSolid Grande Premium p. 62

Rhombus solide Groja p. 68

GrojaLumino p. 78

Rhombus GrojaLumino p. 82

GrojaLumino Ellipse p. 84

GrojaLumino Edge p. 86

Ligne de base Groja p. 88

GrojaBasicLine Simple p. 96

Gamme GrojaBasic Premium p. 102

Clôture enfichable GrojaPremo p. 122



## clôture design

Les clôtures design semblent particulièrement haut de gamme et modernes. Ils sont enfermés dans un cadre design en aluminium et, comme les clôtures préfabriquées, sont livrés en tant qu'élément complet, ce qui rend le montage encore plus facile.

Chaque élément est encadré et donc d'une qualité particulièrement élevée.

GrojaViento p. 72

GrojaBasicLine Nova p. 108



## Écran de confidentialité HPL | Verre

Des brise-vue spéciaux en verre ou en HPL sont également disponibles. Différentes options de montage offrent différents accents visuels.

Une bonne solution si vous ne voulez pas manquer la belle vue.

GrojaAmbiente p. 112

Écran de confidentialité GrojaPremo p. 118

GrojaMix-It

# Trois systèmes et sans fin Possibilités

## Mélangez selon votre goût

Les profils à rainure et languette des séries de clôtures GrojaSolid, Groja-Lumino et GrojaBasicLine peuvent être facilement combinés entre eux grâce à un système d'enchâssement uniforme. Choisissez entre différents matériaux, formes et couleurs ou décors. Pour un look spécial, les bandes d'adaptation assorties permettent également l'utilisation d'inserts design. Il n'y a pas de limites à la créativité ! Les éléments de clôture enchâssables existants peuvent également être facilement équipés ultérieurement avec les accessoires GrojaMix-It et tous les poteaux de clôture enchâssables avec bande lumineuse LED GrojaGlow. Vous trouverez un aperçu des accessoires de clôture enchâssables à partir de la page 130.



bandes de recouvrement de poteau



Bandes lumineuses à LED

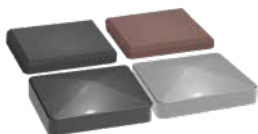

capuchons de poteau

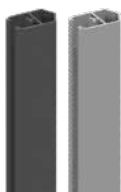

profil final



bandes d'adaptation

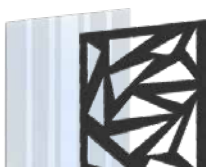

inserts de conception

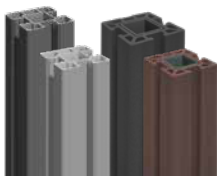

poste

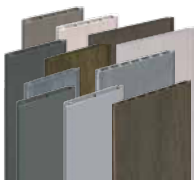

garnitures



bandes universelles



bandes de plâtres

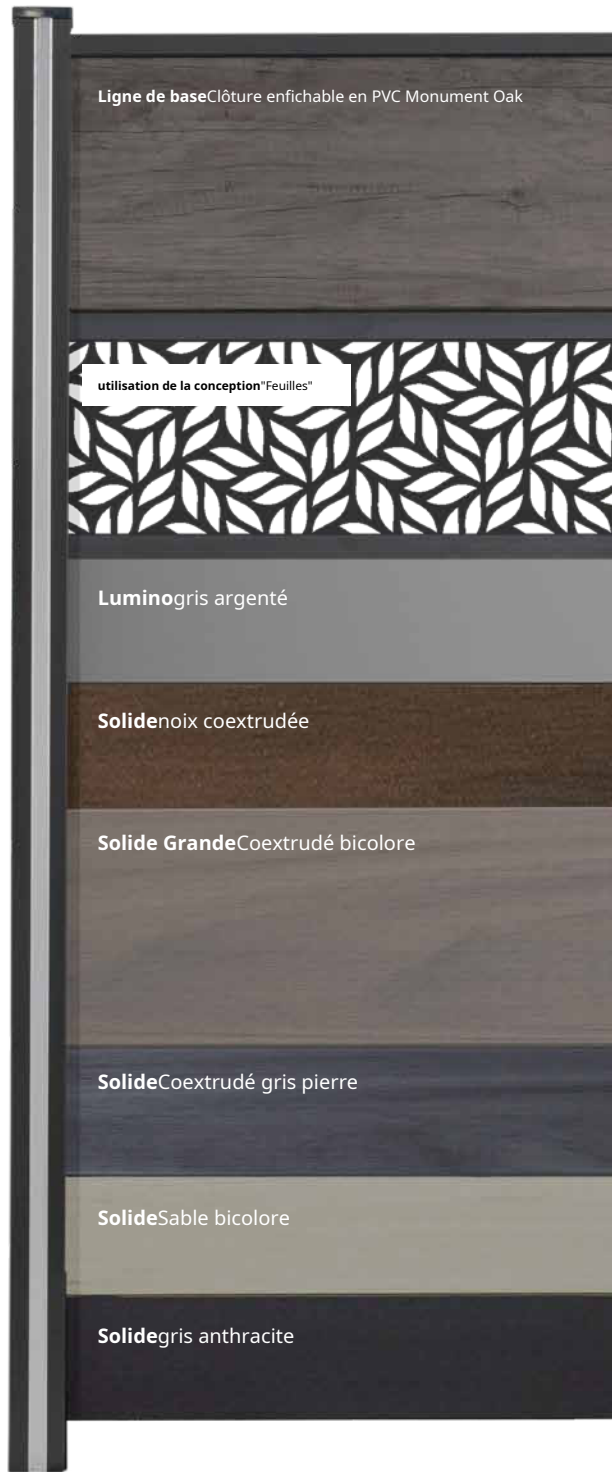

## Avis

Veillez noter les dimensions des éléments individuels. Lors de l'utilisation d'inserts design et de la combinaison de différents systèmes de clôture, il peut y avoir des écarts dans la hauteur totale.

# Individuellement ton propre vent et écran de confidentialité conception

Un brise-vue et pare-vent bien conçu protège non seulement des rafales de vent et des regards indiscrets, mais peut également devenir un véritable accroche-regard. Qu'il s'agisse d'une clôture prête à l'emploi ou d'éléments assemblés individuellement : Groja vous propose une gamme complète de systèmes et d'éléments avec lesquels vous pouvez créer votre propre protection personnelle contre le vent et la vie privée.

Pour parfaire votre touche individuelle, nous mettons également à votre disposition l'outil pour votre propre planification : notre configurateur **L'architecte du jardin®**.

En tant qu'application en ligne ou application mobile, la planification devient un jeu d'enfant.

## Planifiez comme et où vous voulez

L'utilisation intuitive et les diverses possibilités de réglage de notre configurateur vous convaincront rapidement. Des conseils pratiques et des explications fonctionnelles vous permettent de démarrer immédiatement et de ne commettre aucune erreur. Peut-être êtes-vous actuellement assis dans le jardin et examinez-vous vos options. Utilisez alors simplement la fonction la plus pratique de notre configurateur : **Visualisez votre projet planifié en réalité augmentée (AR)**.

Essayez-le : **L'architecte du jardin®** est le chemin le plus court vers votre propre jardin de rêve !

## DER GARTENARCHITEKT®



Planifiez simplement bien avec l'application ou en ligne sur [konfigurator.groja.de](https://konfigurator.groja.de)

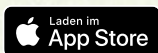

*nordisch gut planen*  
**DER GARTENARCHITEKT®**



## Inserts de conception Groja

### aluminium((revêtement en poudre)



**Triangle**  
Anthracite DB703, environ 180x30 cm  
21071 71118 00050

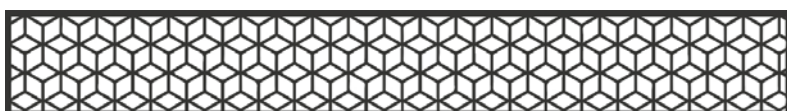

**Cube**  
Anthracite DB703, environ 180x30 cm  
21071 71118 00051



**Engrener**  
Anthracite DB703, environ 180x30 cm  
21071 71118 00052



**Abstrait**  
Anthracite DB703, environ 180x30 cm  
21071 71118 00053



**Feuilles**  
Anthracite DB703, environ 180x30 cm  
21071 71118 00054



**Oriental**  
Anthracite DB703, environ 180x30 cm  
21071 71118 00055

 Les dimensions incluent le jeu de bandes d'adaptation.  
Le jeu de bandes d'adaptation doit être commandé séparément.

### Verre(Verre de sécurité trempé (ESG 4 mm)

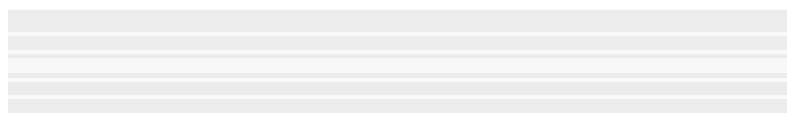

**Rayures satinées**  
21071 71118 00010

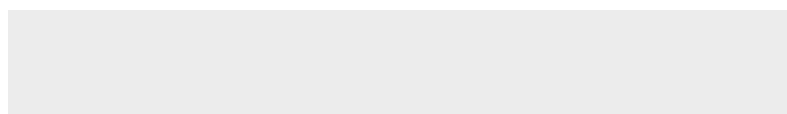

21071 71118 00023

 Les dimensions incluent le jeu de bandes d'adaptation.  
Le jeu de bandes d'adaptation doit être commandé séparément.

### bandes d'adaptation

Pour chaque application de conception,  
un jeu de bandes d'adaptation est  
nécessaire pour l'assemblage.

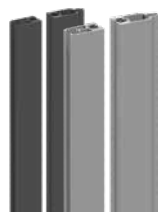
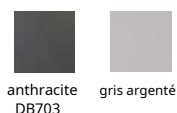

**jeu de bandes d'adaptation**  
Anthracite DB703, 180 cm  
21071 71218 00007

gris argenté, 180 cm  
21071 71218 00013

### Avis

Veuillez noter les dimensions des éléments individuels. Lors de l'utilisation d'inserts design et de la combinaison de différents systèmes de clôture, il peut y avoir des écarts dans la hauteur totale.



GrojaSolid

GrojaSolid Grande

GrojaSolid Grande Premium

Rhombus solide Groja

GrojaLumino

Ligne de base Groja

GrojaBasicLine Simple

Gamme GrojaBasic Premium

# Individuel inserts de conception

Convient à tous les systèmes de clôtures enfichables

Apportez légèreté et transparence à votre jardin. Remplacez les profils de clôture individuels enfichables par nos inserts design selon vos souhaits et donnez à votre clôture un tout nouveau look. Grâce au système de plug-in astucieux, vous pouvez changer les décors à tout moment.

Qu'il soit en verre ou en aluminium avec revêtement en poudre, un nettoyage facile et rapide est garanti dans tous les cas.



## Inserts design Groja XL

Convient à tous les systèmes de clôtures enfichables – y compris le cadre en aluminium avec revêtement en poudre sur tout le pourtour

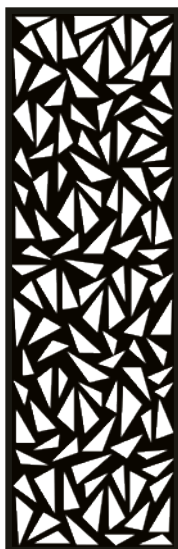

**Triangle XL**  
anthracite DB703  
environ 60 x 180 cm  
21071 71118 00150

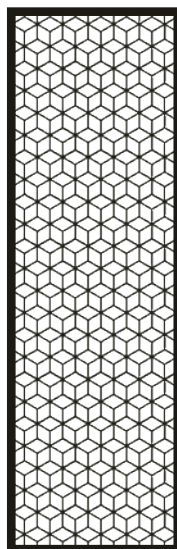

**Cube XL**  
anthracite DB703  
environ 60 x 180 cm  
21071 71118 00151

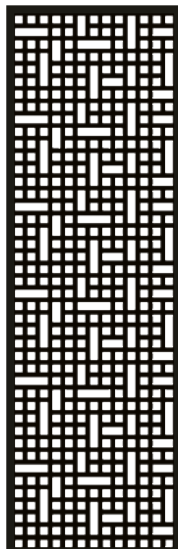

**Maille XL**  
anthracite DB703  
environ 60 x 180 cm  
21071 71118 00152

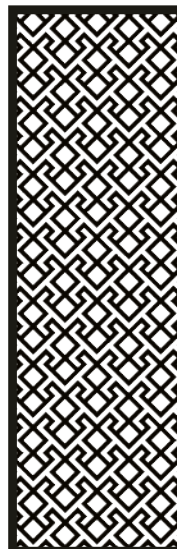

**Résumé XL**  
anthracite DB703  
environ 60 x 180 cm  
21071 71118 00153



**Feuilles XL**  
anthracite DB703  
environ 60 x 180 cm  
21071 71118 00154



**Oriental XL**  
anthracite DB703  
environ 60 x 180 cm  
21071 71118 00155

Créez des accents individuels et modernes avec nos inserts design XL en aluminium avec revêtement par poudre. Offrez ce petit plus à votre jardin et concevez votre brise-vue exactement comme vous le souhaitez. Les inserts design XL peuvent être facilement combinés avec tous les systèmes de clôtures enfichables, de sorte qu'il n'y a aucune limite à votre créativité.

Le jeu d'entretoises et le joint à brosse sont inclus dans la livraison.



# Individuel

## Inserts de conception XL

GrojaSolid

GrojaSolid Grande

GrojaSolid Grande Premium

Rhombus solide Groja

GrojaLumino

Ligne de base Groja

GrojaBasicLine Simple

Gamme GrojaBasic Premium

Clôture enfichable GrojaPremo



## Inserts de conception Groja

## Accessoires

DER GARTENARCHITEKT®



Planifiez simplement bien avec l'application  
ou en ligne sur [konfigurator.groja.de](https://konfigurator.groja.de)

1 profilé d'extrémité en aluminium

2 profil de remplissage

3 Barre d'adaptation en aluminium (ressort) avec joint à brosse (empêche les inserts de cliqueter)

4 utilisation de la conception

5 Bande d'adaptation en aluminium (rainure) avec joint à brosse

anthracite  
DB703

gris argenté

## Des accessoires simples pour un design maximal

Convient à tous les systèmes enfichables GrojaSolid, GrojaLumino, clôture enfichable en PVC GrojaBasicLine. Accessoires pour inserts design : jeu de bandes d'adaptation. Couleurs/décors : aluminium anthracite DB703 ou verre (ESG). La hauteur indiquée pour tous les inserts design est la dimension d'installation incluant les bandes d'adaptation.

Tous les éléments sont parfaitement coordonnés, de sorte qu'un montage facile peut être garanti.

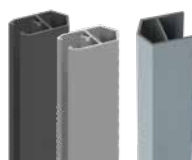

### profil final

Pour tous les systèmes enfichables GrojaSolid, les clôtures enfichables en PVC GrojaLumino et GrojaBasicLine. Couleurs : Anthracite DB703, Gris Argent

**150 cm**

**180 cm**



### Console en pierre L

Support pour poteaux de clôture enfichables pour fixation directe sur une pierre en L, galvanisé.

**GJ 43 1 pièce**

**GJ 45 1 pièce**

**GJ 48 1 pièce**

**GJ 47, GJ 49 1 pièce**



### capuchon de poteau haut de gamme

Le capuchon de poteau en zinc moulé sous pression est doté d'un filetage en bas à gauche et à droite et est fixé au poteau au moyen d'une goupille fileté.

**1 pièce**

### bande universelle en aluminium

Ils servent à remplacer les poteaux pour soutenir la clôture, par exemple. B. pour le monter sur un mur ou un poteau existant.

Pour tous les systèmes enfichables GrojaSolid, GrojaLumino, clôture enfichable PVC GrojaBasicLine, clôture enfichable HPL GrojaPremo.

Couleurs : Anthracite DB703, Gris Argent

**200 cm**

**300 cm**

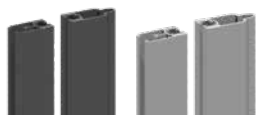

### jeu de bandes d'adaptation

Nécessaire pour l'installation des inserts design – 1 jeu par insert design.

Couleurs : Anthracite DB703, Gris Argent

**180 cm**

GrojaGlow

barre lumineuse

# Grand jardin ambiance avec le Barre lumineuse Glow

GrojaSolidClôture en piquets en sable bicolore avec GrojaGlow

Le variateur peut être utilisé pour des bandes lumineuses jusqu'à 1% !

Transformateur Pro un variateur nécessaire.



## exemple de calcul

pour panneaux de clôture (3 poteaux) :

- 3x barre lumineuse
- 1x transformateur et 0 watts
- 2x Distributeur Y
- 2x câble
- 1x variateur (en option)

(Tous les prix en euros TTC)

Afin d'adapter l'ambiance lumineuse de votre jardin à vos besoins, nous vous conseillons l'achat du variateur. Cela vous permet de contrôler facilement la luminosité des bandes lumineuses.



## éclairage ambiant

pour systèmes de clôtures enfilables

Pour tous **Postes de garde Groja** Des bandes lumineuses intégrées sont disponibles, de sorte que les rainures inutilisées peuvent être facilement remplies avec **Barre lumineuse LED GrojaGlow** être fermé. Ceci peut être installé ultérieurement sur des écrans de confidentialité existants.

Plongez votre jardin dans une lumière magique. Pour la barre lumineuse un **variateur** disponible. Cela vous permet de contrôler l'intensité lumineuse et de créer une atmosphère chaleureuse.

10 x 10 cm

Poteaux de clôture enfilables BPC



Terre

Anthracite-gris

Poteaux de clôture en

aluminium 7 x 7 cm ou 9 x 9 cm



anthracite DB703

gris argenté

Poteau d'angle variable 7

x 7 cm ou 9 x 9 cm



anthracite DB703

gris argenté

## Poteau d'angle variable Groja

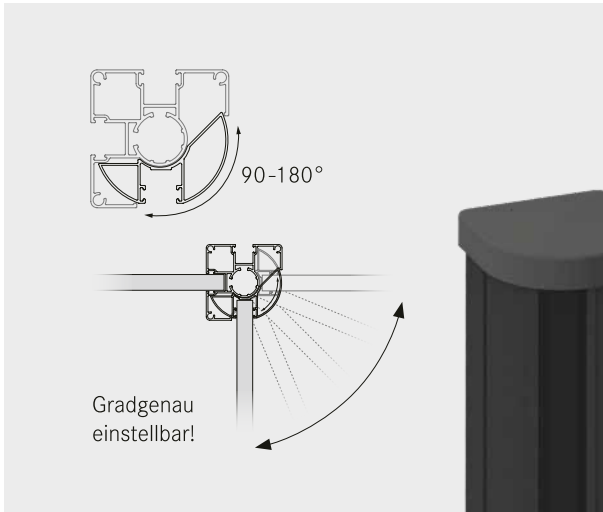

## La variable poteaux d'angle – librement réglable et flexible

Avec nos poteaux de clôture enfichables, seuls des angles exacts (90°, 135°, 180°) peuvent être réalisés. Mais tous les terrains ou terrasses ne sont pas aménagés à angle droit. Avec le poteau d'angle variable, vous avez désormais la possibilité de créer des angles de clôture plus grands qu'un angle de 90°.

Notre poteau est fabriqué en aluminium de haute qualité et est disponible en deux longueurs pour le chevillage ou l'encastrement dans le béton, ainsi qu'avec un revêtement en poudre en deux couleurs.



GrojaSoliden gris anthracite avec poteau d'angle variable

## Adaptateur de montage Groja

# La bonne solution pour chaque problème



Console Groja en pierre L

## La console Groja L-stone réalisée en une seule pièce !

Nos supports pour pierre en L sont la solution parfaite pour les poteaux de clôture enfichables en aluminium dans les tailles \* x \* cm et ( x ( cm, pour les poteaux de protection en aluminium en + x + cm, pour les poteaux de clôture préfabriqués BPC en \* x \* cm et pour les poteaux de clôture enfichables BPC 1% x 1% cm. Le support pour pierre en L ne convient pas à nos poteaux de portail. Par rapport aux adaptateurs de montage, ils n'offrent aucun surplomb, sont plus faciles à installer et peuvent éventuellement être utilisés sur des pierres en L d'une largeur de 1! cm ou plus. Pratique, stable et polyvalent !

## Poteau extra long – un terrain particulier nécessite des solutions spéciales

Pour les propriétés présentant des caractéristiques particulières telles que des pentes ou des surfaces irrégulières, le poteau BPC, le poteau de clôture enfichable BPC et le poteau de clôture enfichable en aluminium sont également disponibles en **Longueur de 3 m**. Cela signifie que le tracé de la clôture de protection des regards indiscrets peut être adapté de manière optimale au terrain.

Utilisez nos poteaux extra-longs (3,00 m) pour, par exemple, pour compenser les différences de hauteur.



## bande universelle en aluminium



GroJaLuminoclôture enfichable avec bande universelle en aluminium

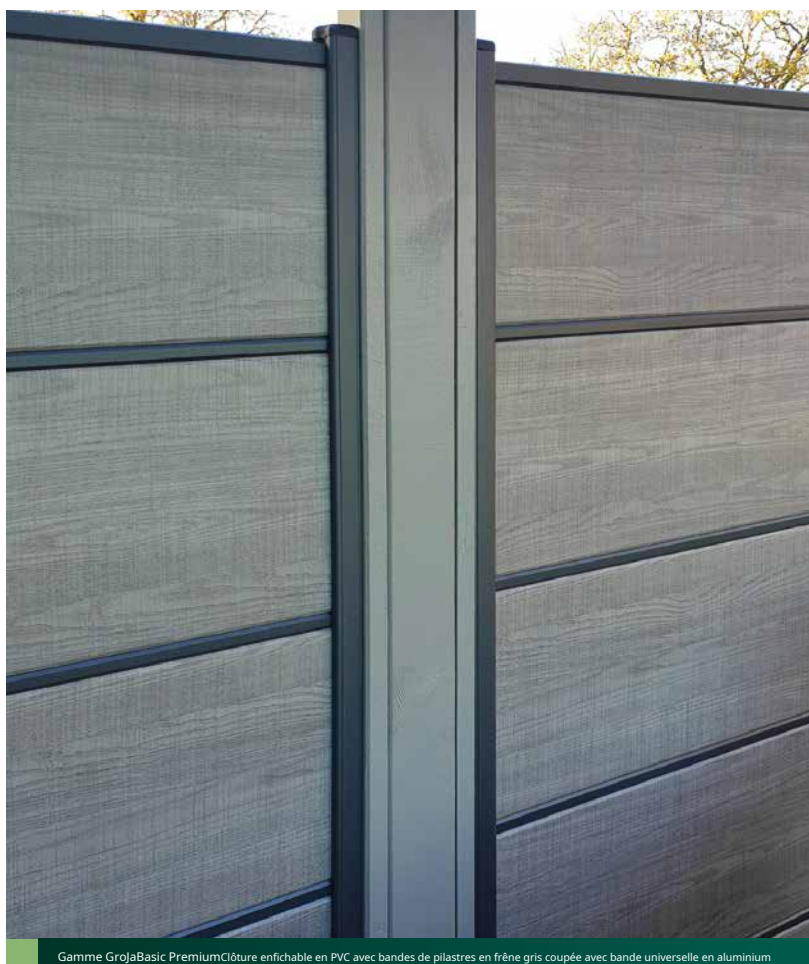

Gamme GroJaBasic Premium Clôture enfichable en PVC avec bandes de pilastres en frêne gris coupée avec bande universelle en aluminium

### bande universelle en aluminium – un résolveur de problèmes pour la fixation de clôtures enfichables

Avec la bande universelle en aluminium de GroJa, vous pouvez facilement monter votre système de clôture enfichable sur les murs de la maison ou sur des poteaux existants (par exemple sur des abris pour voiture) sans avoir à installer un poteau de clôture enfichable supplémentaire. Cela signifie que votre nouveau pare-vue peut être facilement intégré dans l'image globale.

anthracite  
DB703

gris argenté

### Compatible avec...

- GroJaSolid Steckzaun** (s. S. 42)
- GroJaSolid Grande** (s. S. 52)
- GroJaSolid Grande Premium** (s. S. 62)
- GroJaSolid Rhombus** (s. S. 68)
- GroJaLumino** (s. S. 78)
- GroJaLumino Rhombus** (s. S. 82)
- GroJaLumino Ellipse** (s. S. 84)
- GroJaLumino Edge** (s. S. 86)
- GroJaBasicLine Steckzaun** (s. S. 88)
- GroJaPremo Steckzaun** (s. S. 122)



# GrojaFertigzaun



BPC

Non  
Annulersimple  
assemblée

durable

## À vos marques, prêt, partez

### Installation facile garantie

Tout simplement durable : le GrojaFertigzaun est fabriqué à partir d'un mélange de plastique et constitue une option de protection visuelle rapide et efficace pour votre jardin. Les éléments finis sont pré-assemblés dans un look de clôture en bois classique et impressionnent par leur montage simple et rapide. Les remplissages verticaux sont pourvus d'un fin nervurage. Quatre traverses en aluminium assurent une stabilité absolue et un détail décoratif. La couleur anthracite est également disponible avec des traverses foncées (DB!03). Ainsi, leur couleur s'harmonise parfaitement avec le poteau foncé, dont le boîtier est en BPC.

### Caractéristiques

- Éléments préfabriqués aspect clôture en planches combinés à des traverses en aluminium
- surface rainurée
- Disponible en 4 couleurs décoratives
- Disponible en 4 modèles
- bande de recouvrement pour une finition harmonieuse
- Installation facile avec supports de montage

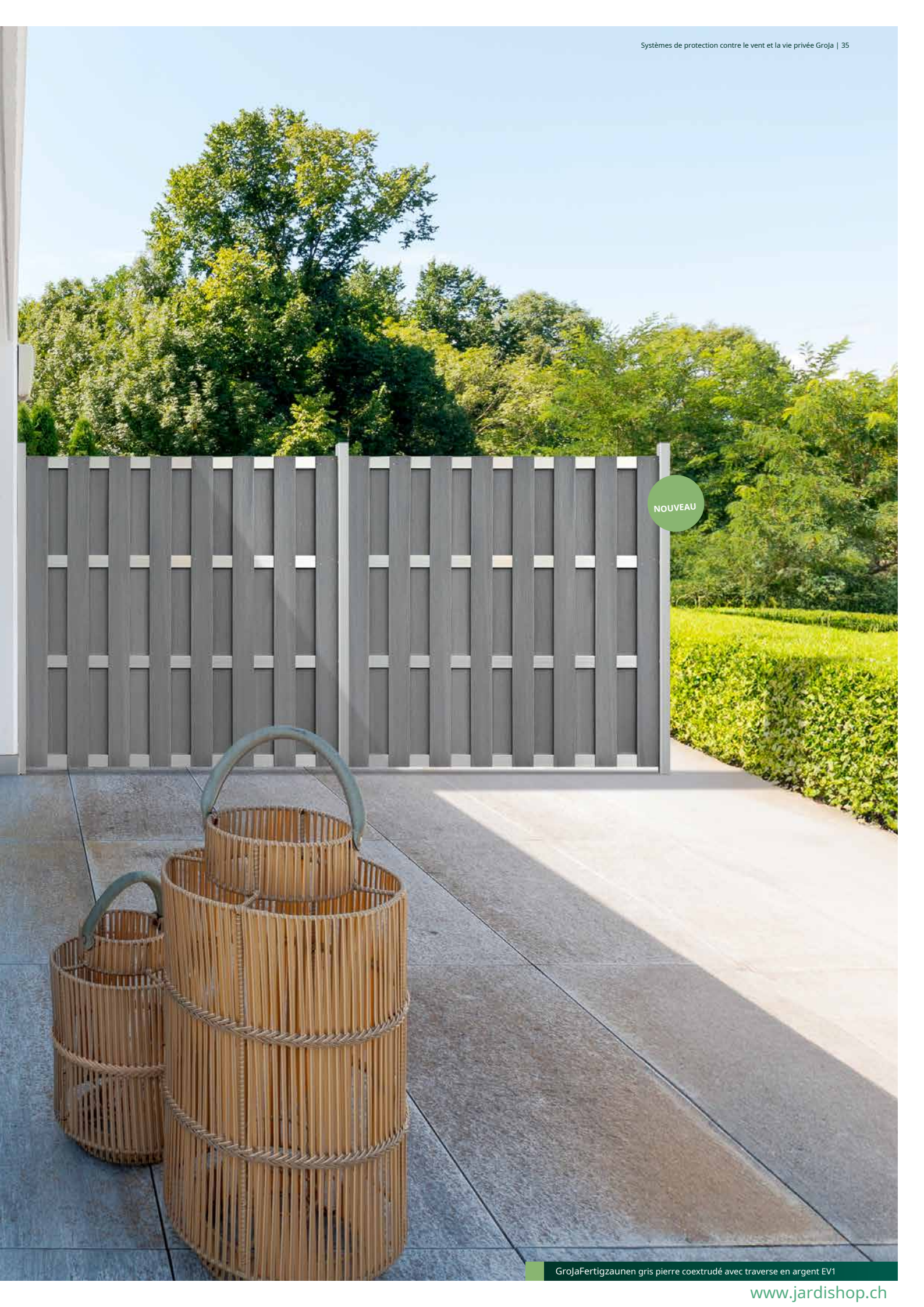

NOUVEAU

# GrojaFertigzaun

couleurs standards | couleur exclusive 



anthracite



gris clair



Sable bicolore



pierre grise  
coextrudé

NOUVEAU 

L'élément préfabriqué est peu coûteux et prêt à l'emploi

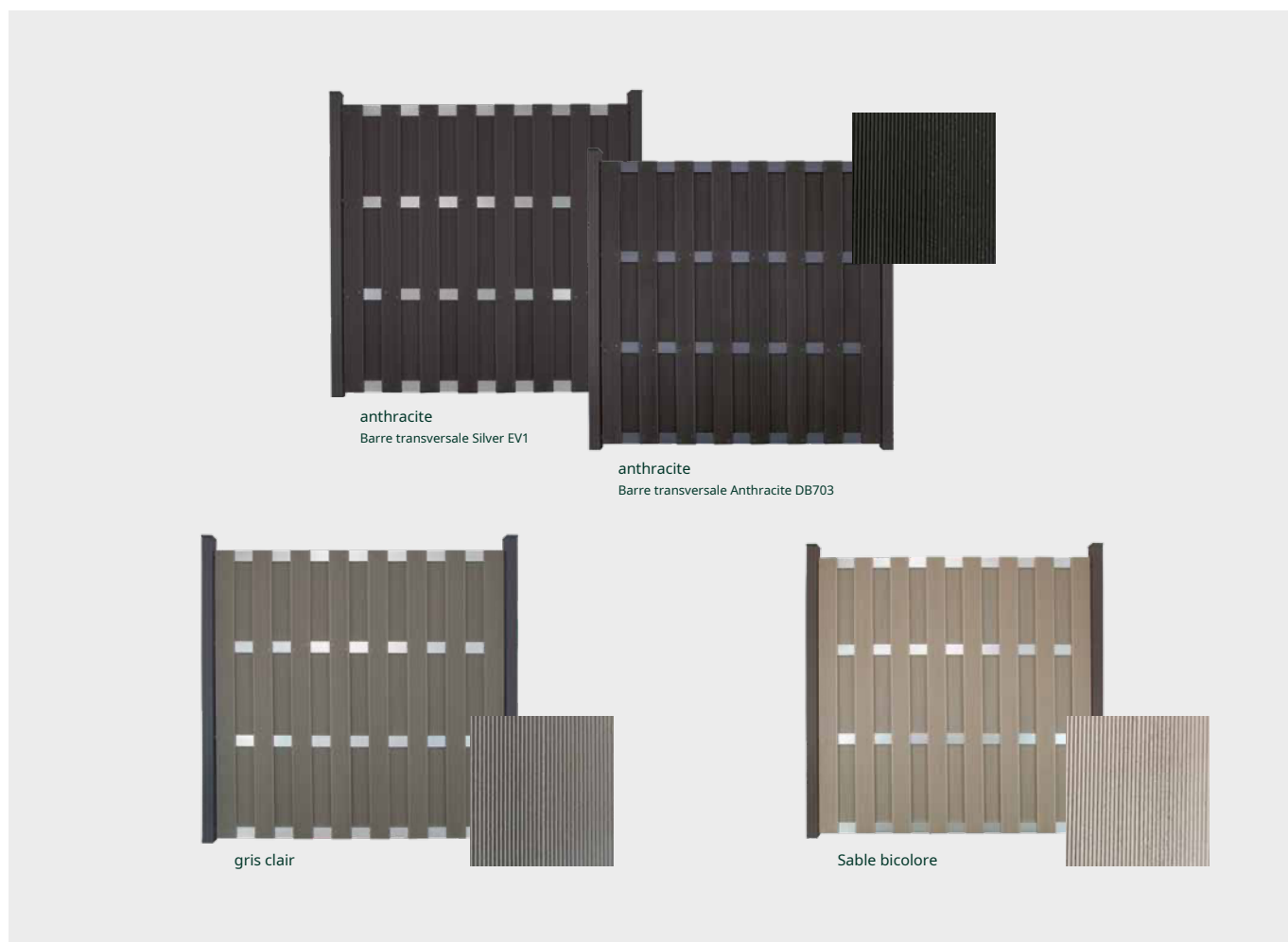

 **Danger!** Les éléments sont sans poteaux et fixation. Vous trouverez les poteaux et accessoires correspondants à partir de la page 130.

Tous les articles sont vendus sans décoration. Les écarts de couleur sont dus à la technologie d'impression.



GrojaFertigzaunen anthracite avec barre transversale en argent EV1



GrojaFertigzaunen sable bicolore avec bande de recouvrement en argent EV1

( x ( cm  
poteaux en aluminium,  
gris argenté  
RAL7001



( x ( cm  
poteaux en aluminium,  
anthracite  
RAL701(



( x ( cm  
poteaux en aluminium,  
Similaire à EV1  
RAL700(



( x ( cm  
poteaux en aluminium,  
anthracite  
DB703



7 x 7 cm  
BPC-Préfabriqué  
poteaux de clôture,  
Bicolore



7 x 7 cm  
BPC-Préfabriqué  
poteaux de clôture,  
gris anthracite



**Les poteaux et le matériel de fixation ne sont pas inclus dans le prix de l'élément et doivent être commandés séparément !**

Les poteaux en aluminium et BPC pour les systèmes d'écrans d'intimité Groja sont disponibles en différentes couleurs. Disponibles en différentes longueurs pour être boulonnés ou encastrés dans le béton, ils offrent une grande liberté de conception. Les poteaux assortis et autres accessoires peuvent être trouvés à partir de la page 1&%.

# GrojaFertigzaun

couleurs standards | couleur exclusive ★



anthracite



gris clair



Sable bicolore



pierre grise  
coextrudé

NOUVEAU ★

 Dimensions 180 x 180 x 3,1 cm	<b>Carré,</b> barre transversale aluminium EV1	21071 73000 00001	21071 73000 00021	21071 73000 00011	21071 73000 00081
	<b>Carré,</b> Barre transversale Anthracite DB703	21071 73000 00061			

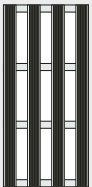
 Dimensions 8,8 x 180 x 3,1 cm	<b>portrait,</b> barre transversale aluminium EV1	21071 73000 00002	21071 73000 00022	21071 73000 00012	21071 73000 00082
	<b>portrait,</b> Barre transversale Anthracite DB703	21071 73000 00062			

 Dimensions 8,8 x 180/(% x 3,1) cm	<b>oblique,</b> barre transversale aluminium EV1	21071 73000 00003	21071 73000 00023	21071 73000 00013	21071 73000 00083
	<b>oblique,</b> Barre transversale Anthracite DB703	21071 73000 00063			

 Dimensions 180 x 180 x 3,1 cm <span style="border: 1px solid green; border-radius: 50%; padding: 2px;">Made in Germany</span>	<b>Porte 1 aile, DIN gauche,</b> cadre EV1	21071 73000 00030	21071 73000 00050	21071 73000 00040	
	<b>Porte 1 aile, DIN gauche,</b> Cadre Anthracite DB703	21071 73000 00070			
	<b>Portail 1 aile, DIN droite,</b> cadre EV1	21071 73000 00031	21071 73000 00051	21071 73000 00041	
	<b>Portail 1 aile, DIN droite,</b> Cadre Anthracite DB703	21071 73000 00071			

**Important:** Utilisez les poteaux de but ! Comprend charnières, gâche, serrure et poignée.

bande de recouvrement en aluminium 	<b>180 cm</b> Anthracite DB703 Argent EV1	21071 73000 00060 21071 73000 00059
---	---	--

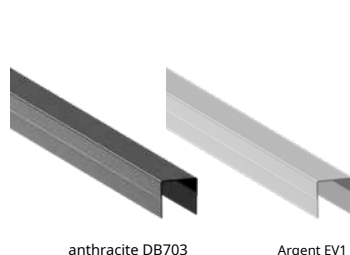

anthracite DB703

Argent EV1

<b>support de montage</b> acier inoxydable compris les vis 	ensemble de 8* 21071 73000 00007
--	-------------------------------------

\* Matériel nécessaire : 1 jeu par élément.

**Danger!** Les poteaux ne sont pas inclus dans la livraison - vous trouverez des poteaux et accessoires adaptés à partir de la page 130.

Tous les articles sont vendus sans décoration. Les écarts de couleur sont dus à la technologie d'impression.

## Conseil

La bande de recouvrement  
fabriquée en aluminium protégé  
et assure une  
harmonique  
Diplôme.



GrojaFertigzaunen anthracite avec traverse et baguette de recouvrement en anthracite DB703



GrojaFertigzaunPortail 1 vantail en anthracite avec cadre EV1

GrojaFertigzaun

clôture de la cour avant



BPC



Non  
Annuler



simple  
assemblée



durable

# Faites vite la cour avant complètement

## Demi-hauteur, effet complet

Le GrojaFertigzaun est également disponible en variante pour le jardin de devant : seulement la moitié de la hauteur de son « grand frère », mais une solution à part entière et très attrayante pour séparer l'espace privé de l'espace public. Ici aussi, les éléments pré-assemblés peuvent être installés rapidement.

## Caractéristiques

- Éléments préfabriqués aspect clôture en planches combinés à des traverses en aluminium
- surface rainurée
- 1 couleur décorative (anthracite)
- Installation facile avec supports de montage

## couleur standard



anthracite



Dimensions 18% x (% x &,l cm

<p><b>clôture de la cour avant</b> avec ! barres transversales en aluminium EV1</p>	21071 73001 00001
<p><b>clôture de la cour avant</b> avec ! Barres transversales Anthracite DB703</p>	21071 73001 00061

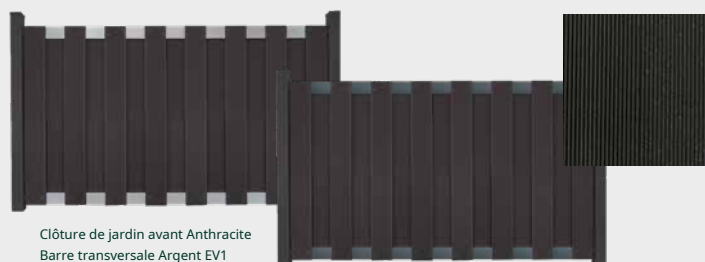

Clôture de jardin avant Anthracite  
Barre transversale Argent EV1



**Danger!** Les éléments sont sans poteaux et fixation. Vous trouverez les poteaux et accessoires correspondants à partir de la page 130.



Clôture de jardin avant Groja Fertigzaun avec barre transversale en aluminium EV1

( x ( cm  
poteaux en aluminium,  
gris argenté  
RAL7001



( x ( cm  
poteaux en aluminium,  
anthracite  
RAL701(



( x ( cm  
poteaux en aluminium,  
Similaire à EV1  
RAL700(



( x ( cm  
poteaux en aluminium,  
anthracite  
DB703



7 x 7 cm  
BPC-Préfabriqué  
poteaux de clôture,  
Bicolore



7 x 7 cm  
BPC-Préfabriqué  
poteaux de clôture,  
gris anthracite



**Les poteaux et le matériel de fixation ne sont pas inclus dans le prix de l'élément et doivent être commandés séparément !**

Les poteaux en aluminium et BPC pour les systèmes d'écrans d'intimité Groja sont disponibles en différentes couleurs. Disponibles en différentes longueurs pour être boulonnés ou encastrés dans le béton, ils offrent une grande liberté de conception. Les poteaux assortis et autres accessoires peuvent être trouvés à partir de la page 1&%.



GrojaSolid



BPC

Non  
Annulersimple  
assembléeplug-in  
système

durable

# Un système et infini Possibilités

## Simple, durable et facile

Moderne et polyvalent : fabriquée en BPC durable, la clôture enfichable GrojaSolid impressionne par son extérieur élégant et impressionne par sa facilité d'entretien et sa durabilité. Le système de clôture enfichable classique offre des possibilités de combinaison presque illimitées grâce au grand choix de couleurs et au matériau facile à travailler. À l'aide d'outils de menuiserie standards, les éléments peuvent être raccourcis à n'importe quelle taille souhaitée, garantissant ainsi un grand avantage de conception.

## Caractéristiques

- Composé de 12 garnitures (facile à raccourcir)
- Disponible en 8 couleurs décoratives
- Même regard des deux côtés
- Système enfichable dans différentes variantes de modèles
- inserts design en verre ou en aluminium
- Disponible en portail à 1 ou 2 vantaux
- Cadre de portail en aluminium au choix en EV1 ou anthracite DB703



GroJaSolid

couleurs standards



De nombreuses possibilités de combinaison et l'élément adapté à votre style architectural



Kit composé de 12 remplissages comprenant un profil d'extrémité (anthracite DB703) et un jeu d'entretoises, emballé dans un carton. **Danger!** Les poteaux ne sont pas inclus dans la livraison - vous trouverez des poteaux et accessoires adaptés à partir de la page 130.

## Bon à savoir ★

Les profils à rainure et languette coextrudés sont constitués d'un noyau en BPC et d'un revêtement plastique protecteur. Cela les rend plus résistants aux taches et à la saleté.

## couleurs exclusives ★



Pierre grise  
coextrudé



noyer  
coextrudé



Noir  
coextrudé



Bicolore  
coextrudé



Coextrudé gris pierre



noix coextrudée



Coextrudé noir



Coextrudé bicolore



Kit composé de 12 remplissages comprenant un profil d'extrémité (anthracite DB703) et un jeu d'entretoises, emballé dans un carton. **Danger!**  
Les poteaux ne sont pas inclus dans la livraison - vous trouverez des poteaux et accessoires adaptés à partir de la page 130.

**DER GARTENARCHITEKT®**



Planifiez simplement bien avec l'application  
ou en ligne sur [konfigurator.groja.de](http://konfigurator.groja.de)



Vous pouvez facilement fermer la rainure inutilisée du poteau de clôture avec la bande lumineuse LED GrojaGlow.

GrojaSolid

CONSEIL

Le non-rainures utilisées sur poteaux de clôture tu peux simplement avec le poste

bande de recouvrement fermer.



GrojaSoliden sable bicolore



GrojaSoliden gris



GrojaSolidcoextrudé en gris pierre

GrojaSolid

couleurs standards

couleurs standards (mono-extrudées)

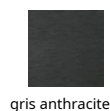

gris anthracite





Terre



Sable bicolore

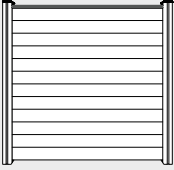
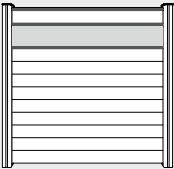
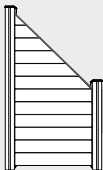

Gris

 <p>Dimensions 180 x 180 x 1,9 cm</p>	<p><b>Carré</b></p> <p>Kit à partir de 1! garnitures y compris le profil final (anthracite DB703) et jeu d'entretoises, sans poteaux, emballé dans du carton</p>	21071 71536 00010	21071 71119 10010	21071 71411 00010	21071 71576 00010
 <p>Dimensions 180 x 180 x 1,9 cm</p>	<p><b>Carré</b> avec insert design en verre satiné</p> <p><b>Carré</b> y compris l'insertion de design de rayures en verre satiné</p> <p><b>Carré</b> y compris insert de conception triangulaire</p> <p><b>Carré</b> y compris l'insert design Cube</p> <p><b>Carré</b> y compris l'insertion de maille de conception</p> <p><b>Carré</b> y compris l'insertion de conception Résumé</p> <p><b>Carré</b> y compris l'insertion de conception Leafs</p> <p><b>Carré</b> avec insert de design oriental</p> <p>Kit de remplissage 1% comprenant des bandes d'adaptation et un profilé d'extrémité (anthracite DB703), un insert design (&amp;% cm) et jeu d'entretoises, sans poteaux, emballé dans du carton</p>	21071 71219 50023	21071 71118 50023	21071 71535 00023	21071 71575 00023
		21071 71219 60000	21071 71118 30000	21071 71430 00000	21071 71573 00000
		21071 71219 80050	21071 71118 50050	21071 71450 00050	21071 71575 00050
		21071 71219 80051	21071 71118 50051	21071 71450 00051	21071 71575 00051
		21071 71219 80052	21071 71118 50052	21071 71450 00052	21071 71575 00052
		21071 71219 80053	21071 71118 50053	21071 71450 00053	21071 71575 00053
		21071 71219 80054	21071 71118 50054	21071 71450 00054	21071 71575 00054
		21071 71219 80055	21071 71118 50055	21071 71450 00055	21071 71575 00055
 <p>Dimensions 90 x 180/90 x 1,9 cm</p>	<p><b>diagonale</b></p> <p>Kit à partir de 1! garnitures y compris le profil final (anthracite DB703) et jeu d'entretoises, sans poteaux, emballé dans du carton</p>	21071 71536 60010	21071 71119 60010	21071 71460 00010	21071 71576 60010
 <p>dimensions 180 x 15 x 1,9 cm</p>	<p><b>profil individuel</b></p>	21071 71530 00000	21071 71118 00001	21071 71400 00000	21071 71560 00000

DER GARTENARCHITEKT®



Planifiez simplement bien avec l'application  
ou en ligne sur [konfigurator.groja.de](https://konfigurator.groja.de)

**Danger!** Les poteaux ne sont pas inclus dans la livraison – vous trouverez des poteaux et accessoires adaptés à partir de la page 130.

Tous les articles sont vendus sans décoration. Les écarts de couleur sont dus à la technologie d'impression.

[www.jardishop.ch](https://www.jardishop.ch)

## couleurs standards



couleurs standards (mono-extrudées)

gris anthracite

Terre

Sable bicolore

Gris

<p>Dimensions 100 x 180 cm</p>	<p><b>porte 1-aile,</b> cadre en aluminium EV1</p>	21071 72341 00005	21071 72340 00007	21071 72340 00004	21071 72341 00004
	<p><b>porte 1-aile,</b> Cadre en aluminium Anthracite DB703</p>	21071 72341 00305	21071 72340 00307	21071 72340 00304	21071 72341 00304
	<p><b>Portail taille spéciale*</b> avec cadre en aluminium EV1</p>	21071 72341 00505	21071 72340 00507	21071 72340 00504	21071 72341 00504
	<p><b>Portail taille spéciale*</b> avec cadre en aluminium anthracite DB703</p>	21071 72341 00405	21071 72340 00407	21071 72340 00404	21071 72341 00404

**Important:** Utilisez des poteaux de portail (poteaux de portail BPC 1% x 1% cm ou poteaux de portail en aluminium (x (x %, 5 cm) ! Charnières, gâche, serrure et poignée incluses. \* Sondermaß max. 150 x 180 cm

Tous les portails à un vantail sont livrés avec du ruban adhésif 3D.

<p>Dimensions 300 x 180 cm</p>	<p><b>Portail et battant, DIN droit,</b> cadre en aluminium EV1</p>	21071 72341 00510	21071 72341 00530	21071 72341 00550	21071 72341 00570
	<p><b>Portail et battant, DIN gauche,</b> cadre en aluminium EV1</p>	21071 72341 00520	21071 72341 00540	21071 72341 00560	21071 72341 00580
	<p><b>Portail et battant, DIN droit,</b> Cadre en aluminium Anthracite DB703</p>	21071 72341 00670	21071 72341 00690	21071 72341 00710	21071 72341 00730
	<p><b>Portail et battant, DIN gauche,</b> Cadre en aluminium Anthracite DB703</p>	21071 72341 00680	21071 72341 00700	21071 72341 00720	21071 72341 00740

**Important:** Veuillez préciser le sens DIN lors de la commande ! Utilisez deux poteaux de but (poteaux de but BPC 1% x 1% cm ou poteaux de but en aluminium (x (x %, 5 cm) ! Incl. butée au sol, support de dépassement, renfort diagonal, charnières, gâche, serrure et poignée.

Veuillez noter qu'une aile peut être réalisée avec une largeur maximale de 15% cm. La spécification de la direction DIN ainsi que des vantaux actifs et passifs est obligatoire. Les portes s'ouvrent toujours vers l'intérieur.

Tous les portails à vantaux sont livrés avec bande adhésive 3D.

Lors de l'installation du portail, prévoir un espace suffisant entre les poteaux pour la fixation du portail :à la porte 1-aile et porte spéciale) cm - pour porte 1-aile. +, + cm.



**gris anthracite**  
Poteaux gris anthracite,  
Profilé d'extrémité anthracite DB703

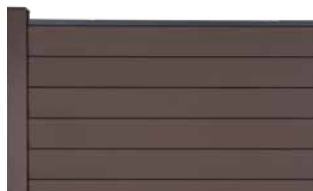

**Terre**  
après la Terre,  
Profilé d'extrémité anthracite DB703



**Sable bicolore**  
Poteaux gris anthracite,  
Profilé d'extrémité anthracite DB703



**Gris**  
Poteaux gris anthracite,  
Profilé d'extrémité anthracite DB703



GrojaSoliden sable bicolore



GrojaSolid

couleurs exclusives ★



★  
Pierre grise  
coextrudé



★  
noyer  
coextrudé



★  
Noir  
coextrudé



★  
Bicolore  
coextrudé

couleurs exclusives (coextrudées)

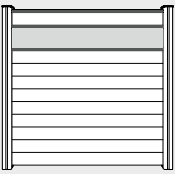
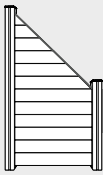
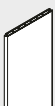
 <p>Maße 180 x 180 x 1,9 cm</p>	<p><b>Carré</b></p> <p>Kit à partir de 1! garnitures y compris le profil final (anthracite DB703 ) et jeu d'entretoises, sans poteaux, emballé dans du carton</p>	21071 71526 00010	21071 71516 00010	21071 71566 00010	21071 71556 00010
 <p>Maße 180 x 180 x 1,9 cm</p>	<p><b>Carré</b> avec insert design en verre satiné</p> <p>y compris l'insertion de design de rayures en verre satiné</p> <p><b>Carré</b> y compris insert de conception triangulaire</p> <p><b>Carré</b> y compris l'insert design Cube</p> <p><b>Carré</b> y compris l'insertion de maille de conception</p> <p><b>Carré</b> y compris l'insertion de conception Résumé</p> <p><b>Carré</b> y compris l'insertion de conception Leafs</p> <p><b>Carré</b> avec insert de design oriental</p> <p>Kit de remplissage 1% comprenant des bandes d'adaptation et un profilé d'extrémité (anthracite DB*%&amp;), un insert design (&amp;% cm) et jeu d'entretoises, sans poteaux, emballé dans du carton</p>	21071 71525 00023	2107171515 00023	21071 71545 00023	21071 71535 00023
		21071 71523 00000	21071 71513 00000	21071 71543 00000	21071 71533 00000
		21071 71525 00050	21071 71515 00050	21071 71545 00050	21071 71535 00050
		21071 71525 00051	21071 71515 00051	2107 171545 00051	21071 71535 00051
		21071 71525 00052	21071 71515 00052	21071 71545 00052	21071 71535 00052
		21071 71525 00053	21071 71515 00053	21071 71545 00053	21071 71535 00053
		21071 71525 00054	21071 7151 500054	21071 71545 00054	21071 71535 00054
		21071 71525 00055	21071 71515 00055	21071 71545 00055	21071 71535 00055
 <p>Maße 90 x 180/90 x 1,9 cm</p>	<p><b>diagonale</b></p> <p>Kit à partir de 1! garnitures y compris le profil final (anthracite DB*%&amp;) et jeu d'entretoises, sans poteaux, emballé dans du carton</p>	21071 71529 20010	21071 71519 20010	21071 71549 20010	21071 71539 20010
 <p>Maße 180 x 15 x 1,9 cm</p>	<p><b>profil individuel</b></p>	21071 71520 00000	21071 71510 00000	21071 71550 00000	21071 71540 00000

## Bon à savoir ★

Les profils à rainure et languette coextrudés sont constitués d'un noyau en BPC et d'un revêtement plastique protecteur. Cela les rend plus résistants aux taches et à la saleté tenace.

**Danger!** Les poteaux ne sont pas inclus dans la livraison – vous trouverez des poteaux et accessoires adaptés à partir de la page 130.

Tous les articles sont vendus sans décoration. Les écarts de couleur sont dus à la technologie d'impression.

couleurs exclusives ★

couleurs exclusives (coextrudées)



★ pierre grise coextrudé



★ noyer coextrudé



★ Noir coextrudé



★ Bicolore coextrudé

<p>Dimensions 100 x 140 cm</p>	<p><b>porte 1-aile,</b> cadre en aluminium EVI</p>	21071 72340 00006	21071 72340 00008	21071 72341 00002	21071 72341 00003
	<p><b>porte 1-aile,</b> cadre en aluminium anthracite DB703</p>	21071 72340 00306	21071 72340 00308	21071 72341 00302	21071 72341 00303
	<p><b>Portail taille spéciale*</b> avec cadre en aluminium EVI</p>	21071 72340 00506	21071 72340 00508	21071 72341 00502	21071 72341 00503
	<p><b>Portail taille spéciale*</b> avec cadre en aluminium anthracite DB703</p>	21071 72340 00406	21071 72340 00408	21071 72341 00402	21071 72341 00403

**Important:** Utilisez des poteaux de but (poteaux de but BPC 10 x 10 cm ou poteaux de but en aluminium & x & x 0,5 cm) ! \* Sondermaß max. 150 x 180 cm  
Comprend charnières, gâche, serrure et poignée.

Tous les portails à un vantail sont livrés avec du ruban adhésif 3D.

<p>Dimensions 300 x 100 cm</p>	<p><b>Portail à battants, DIN droit,</b> cadre en aluminium EVI</p>	21071 72341 00610	21071 72341 00590	21071 72341 00650	21071 72341 00630
	<p><b>Portail à battants, DIN gauche,</b> cadre en aluminium EVI</p>	21071 72341 00620	21071 72341 00600	21071 72341 00660	21071 72341 00640
	<p><b>Portail à battants, DIN droit,</b> cadre en aluminium anthracite DB703</p>	21071 72341 00770	21071 72341 00750	21071 72341 00810	21071 72341 00790
	<p><b>Portail à battants, DIN gauche,</b> cadre en aluminium anthracite DB703</p>	21071 72341 00780	21071 72341 00760	21071 72341 00820	21071 72341 00800

**Important:** Veuillez préciser le sens DIN lors de la commande ! Utilisez deux poteaux de but (poteaux de but BPC 10 x 10 cm ou poteaux de but en aluminium & x & x 0,5 cm) !  
Comprend butée de sol, support de dépassement, renfort diagonal, charnières, gâche, serrure et poignée.

Veuillez noter qu'une aile peut être réalisée avec une largeur maximale de 150 cm. La spécification de la direction DIN ainsi que des vantaux actifs et passifs est obligatoire. Les portes s'ouvrent toujours vers l'intérieur.

Tous les portails à vantaux sont livrés avec bande adhésive 3D.

Lors de l'installation du portail, prévoir un espace suffisant entre les poteaux pour la fixation du portail : au but !-flg. et porte spéciale (cm - à la porte)-aile. \*,\* cm.



**Coextrudé gris pierre**  
Poteaux gris anthracite,  
Profilé d'extrémité anthracite DB703



**noix coextrudée**  
Poteaux gris anthracite,  
Profilé d'extrémité anthracite DB703



**Coextrudé noir**  
Poteaux gris anthracite,  
Profilé d'extrémité anthracite DB703



**Coextrudé bicolore**  
Poteaux gris anthracite,  
Profilé d'extrémité anthracite DB703

Notre sélection d'articles

Vous pouvez choisir entre le poteau BPC 10 x 10 et les poteaux en aluminium 7 x 7 ou & x &, chacun dans des longueurs et des couleurs différentes. Le poteau d'angle variable en aluminium fait partie de la gamme depuis 2010. Les angles entre 0 et 90 degrés peuvent être ajustés en continu. Décidez quel poteau convient le mieux à vous et à votre nouvel écran de confidentialité. **Vous trouverez les poteaux assortis et autres accessoires à partir de la page 130.**



## GrojaSolid Grande



BPC



Non  
Annuler



simple  
assemblée



plug-in  
système



durable

### Super remplissage pour une utilisation optimale Effet Moins c'est plus

Texture moderne : la géométrie de remplissage plus large fait de GrojaSolid Grande un véritable accroche-regard dans le jardin. L'aspect moderne est particulièrement évident dans la version coextrudée, car le revêtement est non seulement visuellement moderne, mais également plus résistant aux intempéries et à la saleté. La famille de poteaux de clôture enfichables Solid peut être combinée avec la barre lumineuse LED pour un éclairage relaxant.

### Caractéristiques

Géométrie de remplissage élargie composée de 7 remplissages (facile à raccourcir)

Disponible en 7 couleurs décoratives

Même aspect des deux côtés

Système enfichable dans différentes variantes de modèles Inserts design en verre ou en aluminium

Disponible en portail à 1 ou 2 vantaux Cadre de portail en aluminium au choix en EV1 ou anthracite DB703



## GrojaSolid Grande

### couleurs standards



gris anthracite



Sable bicolore



Gris

Des possibilités de combinaison illimitées et l'élément adapté à chaque maison

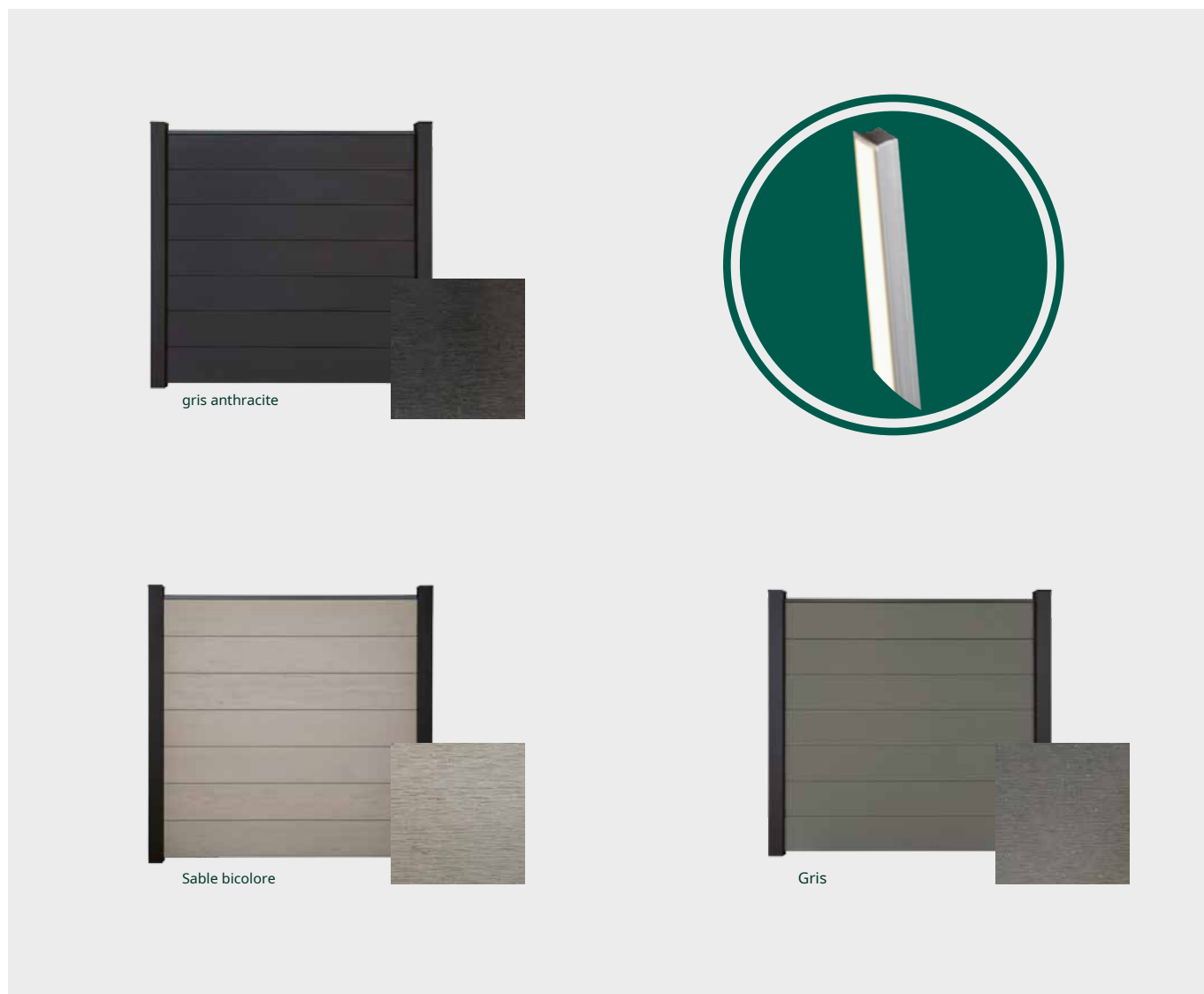

Kit composé de 7 remplissages comprenant un profilé d'extrémité (anthracite DB703) et un jeu d'entretoises, **sans poteaux**, emballé dans des boîtes en carton. **Danger!** Les poteaux ne sont pas inclus dans la livraison – vous trouverez des poteaux et accessoires adaptés à partir de la page 130.

### Bon à savoir ★

Les profils à rainure et languette coextrudés sont constitués d'un noyau en BPC et d'un revêtement plastique protecteur. Cela les rend plus résistants aux taches et à la saleté tenace.

couleurs exclusives ★



★ pierre grise coextrudé



★ noyer coextrudé



★ Noir coextrudé



★ Bicolore coextrudé



Coextrudé gris pierre



noix coextrudée

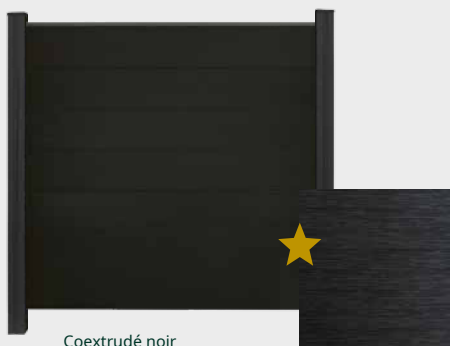

Coextrudé noir

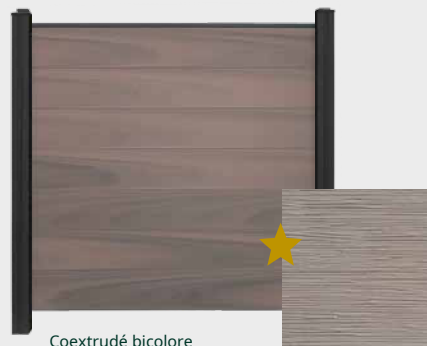

Coextrudé bicolore



Kit composé de 7 remplissages comprenant un profilé d'extrémité (anthracite DB703) et un jeu d'entretoises, **sans poteaux**, emballé dans des boîtes en carton. **Danger!** Les poteaux ne sont pas inclus dans la livraison – vous trouverez des poteaux et accessoires adaptés à partir de la page 130.

10 x 10 cm  
Poteaux de clôture enfichables BPC



Terre



Anthracite-gris

Poteaux de clôture en aluminium de 7 x 7 cm ou ) x ) cm



anthracite gris argent DB703



Poteau d'angle variable en aluminium 7 x 7 cm ou ) x ) cm



anthracite DB703



gris argenté

Poteaux et attaches

matériel d'approvisionnement non inclus dans le prix de l'élément et doit être commandé séparément !  
Articles correspondants et Vous trouverez d'autres accessoires à partir de la page 30.

## GroJaSolid Grande



GroJaSolid Grande en sable bicolore



GroJaSolid Grandecoextrudé en noyer

**DER GARTENARCHITEKT®**



Planifiez simplement bien avec l'application  
ou en ligne sur [konfigurator.groja.de](https://konfigurator.groja.de)

partitions et  
créer des limites

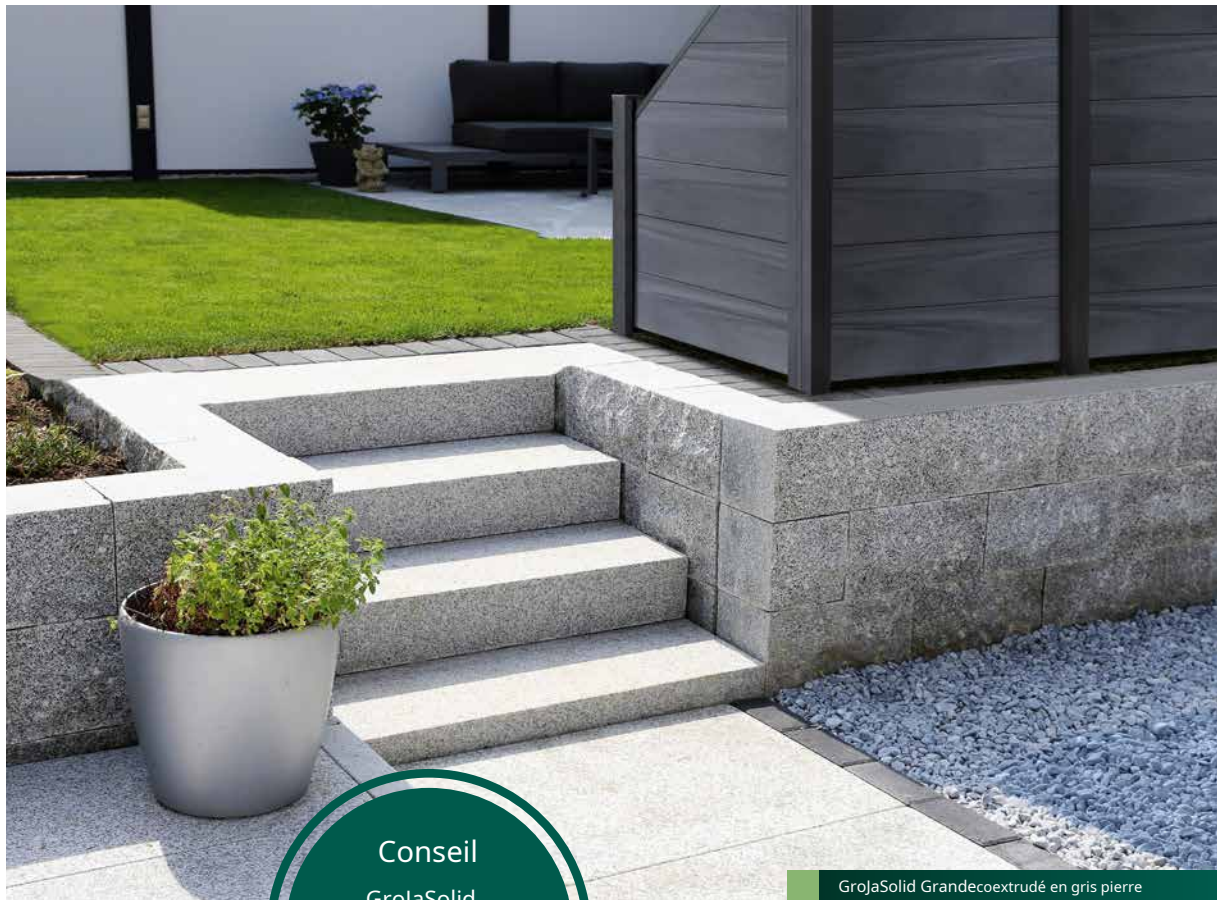

GrojaSolid Grandecoextrudé en gris pierre

### Conseil

**GrojaSolid**

Grande est disponible  
également en oblique  
Diplôme-  
élément.

## Avis

Veuillez noter les dimensions des éléments individuels. Lors de l'utilisation d'inserts design et de la combinaison de différents systèmes de clôture, il peut y avoir des écarts dans la hauteur totale.



## GrojaSolid Grande

des coins salons pour un espace cosy à l'extérieur

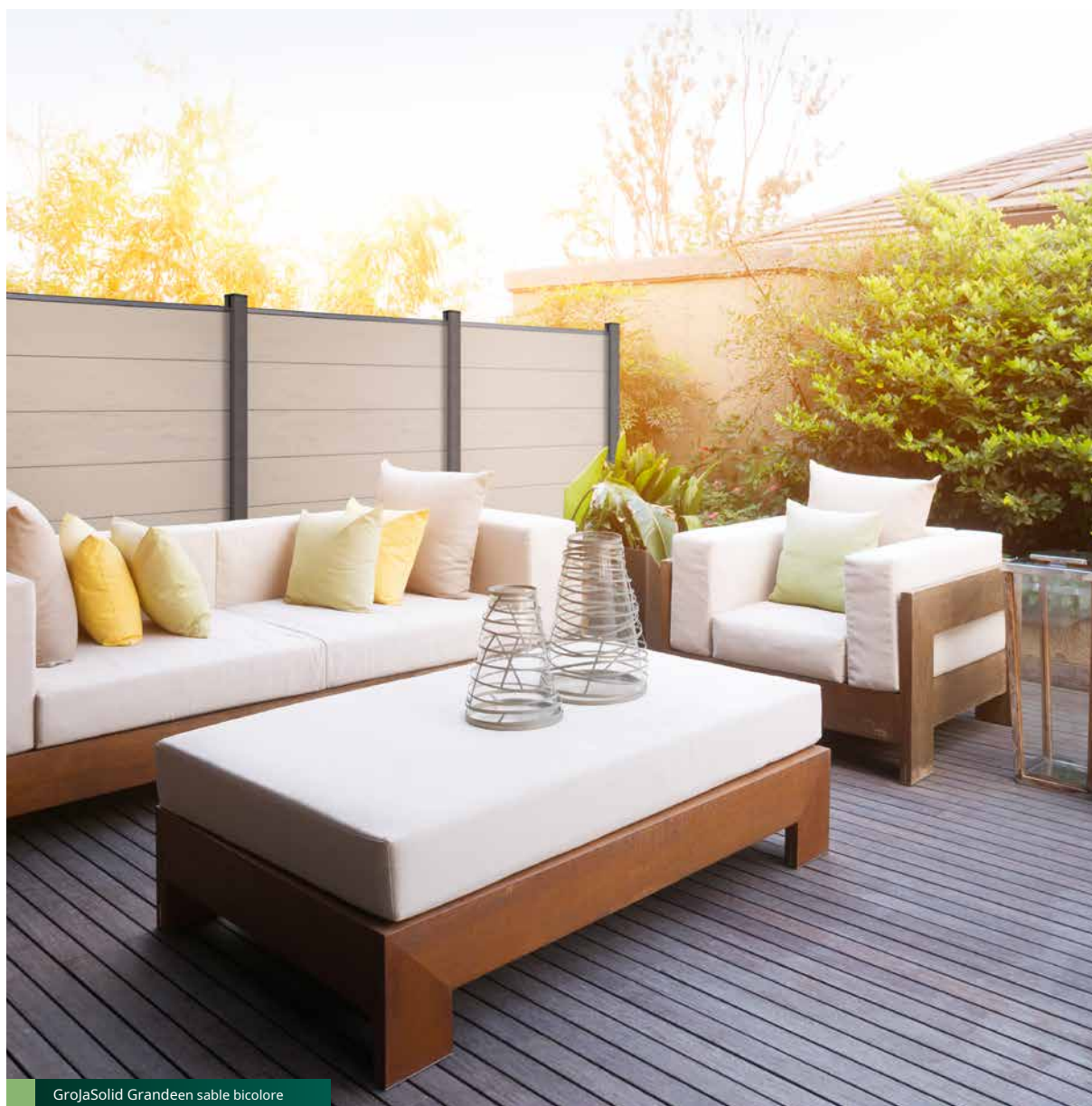

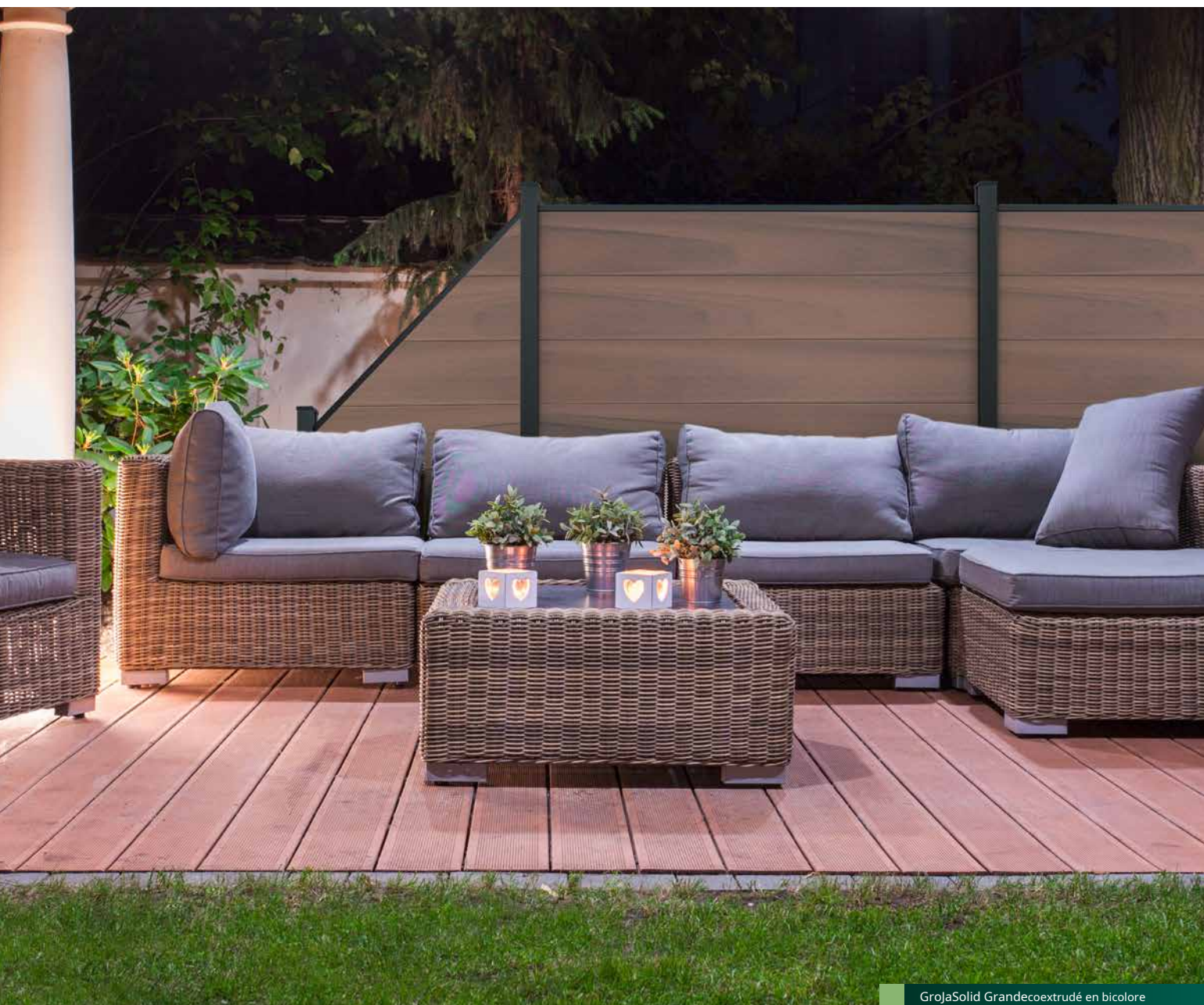



GrojaSolid Grandecoextrudé en bicolore

## Bon à savoir ★

Les profils à rainure et languette coextrudés sont constitués d'un noyau en BPC et d'un revêtement plastique protecteur. Cela les rend plus résistants aux taches et à la saleté tenace.

<p>10 x 10 cm Poteaux de clôture enfichables BPC</p>  <p>Terre    Anthracite-gris</p>	<p>Poteaux de clôture en aluminium de 7 x 7 cm ou ) x ) cm</p>  <p>anthracite gris argent DB703    gris argenté</p>	<p>Poteau d'angle variable en aluminium 7 x 7 cm ou ) x ) cm</p>  <p>anthracite DB703    gris argenté</p>	<p><b>Poteaux et attaches</b> matériel d'approvisionnement non inclus dans le prix de l'élément et doit être commandé séparément ! Articles correspondants et Vous trouverez d'autres accessoires à partir de la page 30.</p>
--	--	---	---

## GrojaSolid Grande

## couleurs standards



gris anthracite



Sable bicolore



Gris

couleurs standards (mono-extrudées)

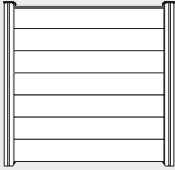
 <p>Maße 180 x 180 x 1,9 cm</p>	<b>Carré</b>	21071 71611 00010	21071 71611 00012	21071 71611 00020
	<p>Kit composé de 7 remplissages avec profilé de finition (anthracite DB703) et jeu d'entretoises, sans poteaux,</p> <p><small>emballé dans des boîtes en carton</small></p>			

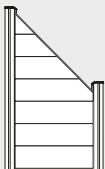
 <p>Maße 90 x 180/90 x 1,9 cm</p>	<b>diagonale</b>	21071 71611 00023	21071 71611 00024	21071 71611 00027
	<p>Kit composé de 7 remplissages avec profilé de finition (anthracite DB703) et jeu d'entretoises, sans poteaux,</p> <p><small>emballé dans des boîtes en carton</small></p>			

 <p>Maße 180 x 25,3 x 1,9 cm</p>	<b>profil individuel</b>	21071 71611 00005	21071 71611 00002	21071 71611 00000

 <p>Maße 100 x 180 cm</p> <p>Made in Germany</p>	<b>porte 1-aile,</b> cadre en aluminium EV!	21071 71611 10030	21071 71611 00031	21071 71611 10027
	<b>porte 1-aile,</b> cadre en aluminium anthracite DB703	21071 71611 10035	21071 71611 00036	21071 71611 10034
	<b>Portail taille spéciale*</b> avec cadre en aluminium EV!	21071 71611 10130	21071 71611 00131	21071 71611 10127
	<b>Portail taille spéciale*</b> avec cadre en aluminium anthracite DB703	21071 71611 10135	21071 71611 00136	21071 71611 10134

**i Important:** Utilisez des poteaux de but (poteaux de but BPC 10 x 10 cm ou poteaux de but en aluminium & x & x 0,5 cm) !  
Comprend charnières, gâche, serrure et poignée.

\*Sondermaß max. 150 x 180 cm

Tous les portails à un vantail sont livrés avec du ruban adhésif 3D.

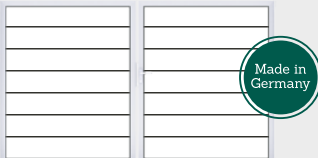
 <p>Maximalmaß 300 x 180 cm</p> <p>Made in Germany</p>	<b>Portail à battants, DIN droit,</b> cadre en aluminium EV!	21071 71611 00310	21071 71611 00330	21071 71611 00350
	<b>Portail à battants, DIN gauche,</b> cadre en aluminium EV!	21071 71611 00320	21071 71611 00340	21071 71611 00360
	<b>Portail à battants, DIN droit,</b> avec cadre en aluminium anthracite DB703	21071 71611 00450	21071 71611 00470	21071 71611 00490
	<b>Portail à battants, DIN gauche,</b> avec cadre en aluminium anthracite DB703	21071 71611 00460	21071 71611 00480	21071 71611 00500

**i Important:** Veuillez préciser le sens DIN lors de la commande ! Utilisez deux poteaux de but (poteaux de but BPC 10 x 10 cm ou poteaux de but en aluminium & x & x 0,5 cm) !  
Comprend butée de sol, support de dépassement, renfort diagonal, charnières, gâche, serrure et poignée.

Veuillez noter qu'une aile peut être réalisée avec une largeur maximale de 150 cm. La spécification de la direction DIN ainsi que des vantaux actifs et passifs est obligatoire. Les portes s'ouvrent toujours vers l'intérieur.

Tous les portails à vantaux sont livrés avec bande adhésive 3D.

Lors de l'installation du portail, prévoir un espace suffisant entre les poteaux pour la fixation du portail : au but !-flg. et porte spéciale (cm – à la porte)-aile. \*,\* cm.

**Danger!** Les poteaux ne sont pas inclus dans la livraison – vous trouverez des poteaux et accessoires adaptés à partir de la page 130.

Tous les articles sont vendus sans décoration. Les écarts de couleur sont dus à la technologie d'impression.

couleurs exclusives ★

couleurs exclusives (coextrudées)



★ pierre grise coextrudé



★ noyer coextrudé



★ Noir coextrudé



★ Bicolore coextrudé

 Maße 180 x 180 x 1,9 cm	<b>Carré</b>	21071 71611 00013	21071 71611 00014	21071 71611 00008	21071 71611 00009
	Kit composé de 7 remplissages avec profilé de finition (anthracite DB703) et jeu d'entretoises, sans poteaux, <small>emballé dans des boîtes en carton</small>				

 Maße 90 x 180/90 x 1,9 cm	<b>diagonale</b>	21071 71611 00025	21071 71611 00026	21071 71611 00021	21071 71611 00022
	Kit composé de 7 remplissages avec profilé de finition (anthracite DB703) et jeu d'entretoises, sans poteaux, <small>emballé dans des boîtes en carton</small>				

 Maße 180 x 25,3 x 1,9 cm	<b>profil individuel</b>	21071 71611 00003	21071 71611 00004	21071 71611 00007	21071 71611 00006

 Maße 100 x 180 cm	<b>porte 1-aile,</b> cadre en aluminium EV!	21071 71611 00032	21071 71611 00033	21071 71611 10028	21071 71611 10029
	<b>porte 1-aile,</b> cadre en aluminium anthracite DB703	21071 71611 00037	21071 71611 00038	21071 71611 00040	21071 71611 00039
	<b>Portail taille spéciale*</b> avec cadre en aluminium EV!	21071 71611 00132	21071 71611 00133	21071 71611 10128	21071 71611 10129
	<b>Portail taille spéciale*</b> avec cadre en aluminium anthracite DB703	21071 71611 00137	21071 71611 00138	21071 71611 00140	21071 71611 00139

**i Important:** Utilisez des poteaux de but (poteaux de but BPC 10 x 10 cm ou poteaux de but en aluminium & x & x 0,5 cm) ! \* Sondermaß max. 150 x 180 cm  
 Comprend charnières, gâche, serrure et poignée.  
 Tous les portails à un vantail sont livrés avec du ruban adhésif 3D.

 Maximalmaß 300 x 180 cm	<b>Portail à battants, DIN droit,</b> cadre en aluminium EV!	21071 71611 00390	21071 71611 00370	21071 71611 00430	21071 71611 00410
	<b>Portail à battants, DIN gauche,</b> cadre en aluminium EV!	21071 71611 00400	21071 71611 00380	21071 71611 00440	21071 71611 00420
	<b>Portail à battants, DIN droit,</b> avec cadre en aluminium anthracite DB703	21071 71611 00530	21071 71611 00510	21071 71611 00570	21071 71611 00550
	<b>Portail à battants, DIN gauche,</b> avec cadre en aluminium anthracite DB703	21071 71611 00540	21071 71611 00520	21071 71611 00580	21071 71611 00560

**i Important:** Veuillez préciser le sens DIN lors de la commande ! Utilisez deux poteaux de but (poteaux de but BPC 10 x 10 cm ou poteaux de but en aluminium & x & x 0,5 cm) ! Comprend butée de sol, support de dépassement, renfort diagonal, charnières, gâche, serrure et poignée.  
 Veuillez noter qu'une aile peut être réalisée avec une largeur maximale de 150 cm. La spécification de la direction DIN ainsi que des vantaux actifs et passifs est obligatoire. Les portes s'ouvrent toujours vers l'intérieur.  
 Tous les portails à vantaux sont livrés avec bande adhésive 3D.  
 Lors de l'installation du portail, prévoir un espace suffisant entre les poteaux pour la fixation du portail : au but !-flg. et porte spéciale (cm - à la porte)-aile. \*,\* cm.

GrojaSolid Grande

Prime



BPC



Non  
Annuler



simple  
assemblée



plug-in  
système



durable

# Droit

## acheminement de ligne pour exclusivité Effet

clôture à piquets avec bandes de pilastres élégantes

Conception de jardin exclusive : si vous recherchez un brise-vue au look moderne et à la qualité durable, GrojaSolid Grande Premium est exactement le bon choix. Les pilastres en aluminium colorés confèrent à la clôture de haute qualité ce petit plus et en font un élément de design exclusif dans chaque jardin.

Les pilastres en aluminium sont disponibles en gris argenté ou anthracite et peuvent être adaptés individuellement à votre jardin. Grâce au matériau BPC robuste, le brise-vue haut de gamme est particulièrement durable, résistant aux intempéries et facile à entretenir.

### Caractéristiques

Composé de 7 remplissages et de bandes de pilastres  
(faciles à raccourcir)

Disponible en couleurs et décors

Point fort optique : bandes de pilastres en aluminium gris  
argenté ou anthracite DB703

Disponible en portail à 1 ou 2 vantaux Cadre  
de portail en aluminium au choix en EV1 ou  
anthracite DB703

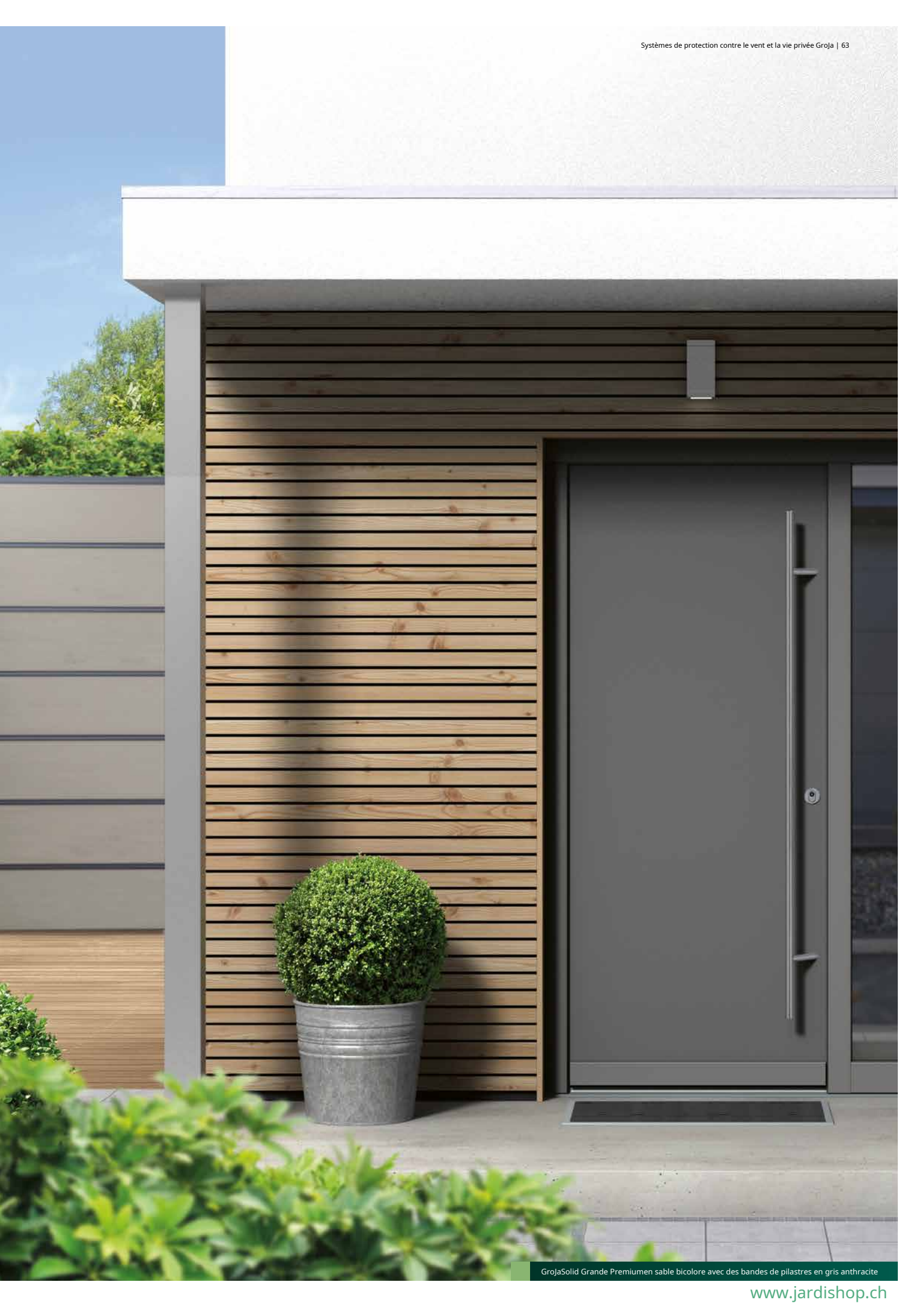

# GrojaSolid Grande

## Prime

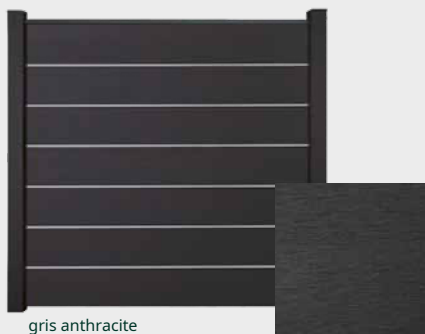

gris anthracite



Sable bicolore



Coextrudé gris pierre



noix coextrudée



Coextrudé noir



Coextrudé bicolore



Ensemble composé de 7 remplissages et 6 pilastres comprenant un profil d'extrémité (anthracite DB703) et un jeu d'entretoises, **sans poteaux**, emballé dans des boîtes en carton. **Danger!** Les poteaux ne sont pas inclus dans la livraison – vous trouverez des poteaux et accessoires adaptés à partir de la page 130.

### Bon à savoir ★

Les profils à rainure et languette coextrudés sont constitués d'un noyau en BPC et d'un revêtement plastique protecteur. Cela les rend plus résistants aux taches et à la saleté tenace.

<p>10 x 10 cm</p> <p>Poteaux de clôture enfichables BPC</p> <p>Terre Anthracite-gris</p>	<p>Poteaux de clôture en aluminium de 7 x 7 cm ou ) x ) cm</p> <p>anthracite gris argent DB703 anthracite DB703</p>	<p>Poteau d'angle variable en aluminium 7 x 7 cm ou ) x ) cm</p> <p>anthracite DB703 gris argenté</p>	<p><b>Poteaux et attaches</b></p> <p>matériel d'approvisionnement non inclus dans le prix de l'élément et doit être commandé séparément !</p> <p>Articles correspondants et Vous trouverez d'autres accessoires à partir de la page 30.</p>
--	---	---	---





## GrojaSolid Grande

## Prime

## couleurs standards

gris anthracite  
y compris des bandes de pilastres dans  
gris argentéSable bicolore  
y compris des bandes de pilastres dans  
anthracite DB703

couleurs standards (mono-extrudées)

	<b>Quadratisch Premium</b>	21071 71603 00023	21071 71603 00020
Maße 180 x 180 x 1,9 cm	Kit composé de 7 garnitures incl. bandes de pilastres. Profilé de finition (anthracite DB703) et jeu d'entretoises, sans poteaux, emballé dans un carton		

	<b>profil individuel</b>	21071 71606 00000	21071 71603 00000
Maße 180 x 24 x 1,9 cm			

	<b>porte 1-aile,</b> cadre en aluminium EVI	21071 71603 10030	21071 71603 00031
Maße 100 x 180 cm	<b>porte 1-aile,</b> cadre en aluminium anthracite DB703	21071 71603 10035	21071 71603 00036
	<b>Portail taille spéciale*</b> avec cadre en aluminium EVI	21071 71603 10130	21071 71603 00131
	<b>Portail taille spéciale*</b> avec cadre en aluminium anthracite DB703	21071 71603 10135	21071 71603 00136

**Important:** Utilisez des poteaux de but (poteaux de but BPC 10 x 10 cm ou poteaux de but en aluminium & x & x 0,5 cm) !  
Comprend charnières, gâche, serrure et poignée.

\* Sondermaß max. 150 x 180 cm

Tous les portails à un vantail sont livrés avec du ruban adhésif 3D.

	<b>Portail à battants, DIN droit,</b> cadre en aluminium EVI	21071 71603 00310	21071 71603 00330
Maximalmaß 300 x 180 cm	<b>Portail à battants, DIN gauche,</b> cadre en aluminium EVI	21071 71603 00320	21071 71603 00340
	<b>Portail à battants, DIN droit,</b> cadre en aluminium anthracite DB703	21071 71603 00430	21071 71603 00450
	<b>Portail à battants, DIN gauche,</b> cadre en aluminium anthracite DB703	21071 71603 00440	21071 71603 00460

**Important:** Veuillez préciser le sens DIN lors de la commande ! Utilisez deux poteaux de but (poteaux de but BPC 10 x 10 cm ou poteaux de but en aluminium & x & x 0,5 cm) !  
Comprend butée de sol, support de dépassement, renfort diagonal, charnières, gâche, serrure et poignée.

Veuillez noter qu'une aile peut être réalisée avec une largeur maximale de 150 cm. La spécification de la direction DIN ainsi que des vantaux actifs et passifs est obligatoire. Les portes s'ouvrent toujours vers l'intérieur.

Tous les portails à vantaux sont livrés avec bande adhésive 3D.

**Lors de l'installation du portail, prévoir un espace suffisant entre les poteaux pour la fixation du portail :**  
au but !-fig. et porte spéciale (cm - à la porte)-aile. \*,\* cm.

		bande de pilastre anthracite DB703	21071 71218 00012
anthracite DB703	gris argenté	bande de pilastre gris argenté	21071 71218 00021
		Dimensions 1%0 cm	

**Danger!** Les poteaux ne sont pas inclus dans la livraison - vous trouverez des poteaux et accessoires adaptés à partir de la page 130.

Tous les articles sont vendus sans décoration. Les écarts de couleur sont dus à la technologie d'impression.

couleurs exclusives ★

couleurs exclusives (coextrudées)



**Pierre grise coextrudé**  
y compris des bandes de pilastres dans anthracite DB703



**Noyer coextrudé**  
y compris des bandes de pilastres dans anthracite DB703



**Noir coextrudé**  
y compris des bandes de pilastres dans anthracite DB703



**Bicolore coextrudé**  
y compris des bandes de pilastres dans anthracite DB703

 <p><b>Quadratisch Premium</b></p> <p>Kit composé de 7 remplissages comprenant des pilastres, un profilé d'extrémité (anthracite DB703) et un jeu d'entretoises, sans poteaux, emballé dans une boîte en carton</p>				
	21071 71603 00021	21071 71603 00022	21071 71603 00025	21071 71603 00024

 <p>Maße 180 x 24 x 1,9 cm</p>	<b>profil individuel</b>				
		21071 71604 00000	21071 71605 00000	21071 71608 00000	21071 71607 00000

 <p>Maße 100 x 180 cm</p>	<b>porte 1-aile,</b> cadre en aluminium EV!	21071 71603 00032	21071 71603 00033	21071 71603 00028	21071 71603 00029
	<b>porte 1-aile,</b> cadre en aluminium anthracite DB703	21071 71603 00037	21071 71603 00038	21071 71603 00040	21071 71603 00039
	<b>Portail taille spéciale*</b> avec cadre en aluminium EV!	21071 71603 00132	21071 71603 00133	21071 71603 10128	21071 71603 10129
	<b>Portail taille spéciale*</b> avec cadre en aluminium anthracite DB703	21071 71603 00137	21071 71603 00138	21071 71603 00140	21071 71603 00139

**i Important:** Utilisez des poteaux de but (poteaux de but BPC 10 x 10 cm ou poteaux de but en aluminium & x & x 0,5 cm) ! \* Sondermaß max. 150 x 180 cm  
Comprend charnières, gâche, serrure et poignée.

Tous les portails à un vantail sont livrés avec du ruban adhésif 3D.

 <p>Maximalmaß 300 x 180 cm</p>	<b>Portail à battants, DIN droit,</b> cadre en aluminium EV!	21071 71603 00370	21071 71603 00350	21071 71603 00410	21071 71603 00390
	<b>Portail à battants, DIN gauche,</b> cadre en aluminium EV!	21071 71603 00380	21071 71603 00360	21071 71603 00420	21071 71603 00400
	<b>Portail à battants, DIN droit,</b> cadre en aluminium anthracite DB703	21071 71603 00490	21071 71603 00470	21071 71603 00530	21071 71603 00510
	<b>Portail à battants, DIN gauche,</b> cadre en aluminium anthracite DB703	21071 71603 00500	21071 71603 00480	21071 71603 00540	21071 71603 00520

**i Important:** Veuillez préciser le sens DIN lors de la commande ! Utilisez deux poteaux de but (poteaux de but BPC 10 x 10 cm ou poteaux de but en aluminium & x & x 0,5 cm) !  
Comprend butée de sol, support de dépassement, renfort diagonal, charnières, gâche, serrure et poignée.  
Veuillez noter qu'une aile peut être réalisée avec une largeur maximale de 150 cm. La spécification de la direction DIN ainsi que des vantaux actifs et passifs est obligatoire. Les portes s'ouvrent toujours vers l'intérieur.

Tous les portails à vantaux sont livrés avec bande adhésive 3D.

Lors de l'installation du portail, prévoir un espace suffisant entre les poteaux pour la fixation du portail : au but !-flg. et porte spéciale (cm - à la porte)-aile. \*,\* cm.

## Rhombus solide Groja



BPC

Non  
Annulersimple  
assembléeplug-in  
système

# extravagance et durabilité dans le moderne conception

## Clôture enfichable BPC

Exclusif et durable : le GrojaSolid Rhombus en BPC (composite polymère de bambou) impressionne par ses joints d'ombre élégants et son design extravagant. Le profil large 3 est disponible en quatre couleurs coextrudées. Chaque accessoire de la série GrojaSolid est compatible avec ce système de clôture enfichable.

## Caractéristiques

- ! Composé de et de remplissages en aspect 3 planches (facile à raccourcir)
- ! Disponible en 4 couleurs coextrudées Atout visuel :
- ! joints d'ombre élégants Disponible en portail à 1 ou
- ! 2 vantaux Cadre de portail en aluminium au choix en
- ! EV1 ou anthracite DB703



## Rhombus solide Groja

couleurs exclusives ★



Bicolore  
coextrudé



pierre grise  
coextrudé



noyer  
coextrudé



teck  
coextrudé

Des couleurs exclusives associées à un design élégant



Coextrudé bicolore



Coextrudé gris pierre



noyer coextrudé



Teck coextrudé



Kit composé de 6 remplissages comprenant un profilé d'extrémité (anthracite DB703) et un jeu d'entretoises, **sans poteaux**, emballé dans des boîtes en carton. **Danger!** Les poteaux ne sont pas inclus dans la livraison – vous trouverez des poteaux et accessoires adaptés à partir de la page 130.

### Bon à savoir ★

Les profils à rainure et languette coextrudés sont constitués d'un noyau en BPC et d'un revêtement plastique protecteur. Cela les rend plus résistants aux taches et à la saleté tenace.



#### Poteaux et attaches

matériel d'approvisionnement non inclus dans le prix de l'élément **et doit** être commandé séparément !  
Articles correspondants et Vous trouverez d'autres accessoires à partir de la page 30.

**Danger!** Les poteaux ne sont pas inclus dans la livraison – vous trouverez des poteaux et accessoires adaptés à partir de la page 130.

Tous les articles sont vendus sans décoration. Les écarts de couleur sont dus à la technologie d'impression.

couleurs exclusives ★



Bicolore  
coextrudé



pierre grise  
coextrudé



noyer  
coextrudé

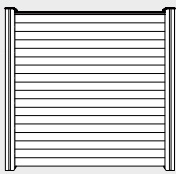

teck  
coextrudé

 <p>Maße 180 x 180 x 1,9 cm</p>	<p><b>Carré</b></p> <p>Kit composé de * remplissages y compris le profil d'extrémité (anthracite DB703) et jeu d'entretoises, sans poteaux, <small>emballé dans des boîtes en carton</small></p>	21071 71621 00009	21071 71621 00013	21071 71621 00014	21071 71621 00012

 <p>Maße 180 x 30 x 1,9 cm</p>	<p><b>profil individuel</b></p>	21071 71621 00006	21071 71621 00003	21071 71621 00004	21071 71621 00005

 <p>Maße 100 x 180 cm</p> <p>Made in Germany</p>	<p><b>porte 1-aile,</b> cadre en aluminium EVI</p>	21071 71621 00017	21071 71621 00015	21071 71621 00016	21071 71621 00039
	<p><b>porte 1-aile,</b> cadre en aluminium anthracite DB703</p>	21071 71621 00020	21071 71621 00018	21071 71621 00019	21071 71621 00040
	<p><b>Portail taille spéciale*</b> avec cadre en aluminium EVI</p>	21071 71621 00023	21071 71621 00021	21071 71621 00022	21071 71621 00041
	<p><b>Portail taille spéciale*</b> avec cadre en aluminium anthracite DB703</p>	21071 71621 00026	21071 71621 00024	21071 71621 00025	21071 71621 00042

**i Important:** Utilisez des poteaux de but (poteaux de but BPC 10 x 10 cm ou poteaux de but en aluminium & x & x 0,5 cm) ! \* Sondermaß max. 150 x 180 cm  
Comprend charnières, gâche, serrure et poignée.  
Tous les portails à un vantail sont livrés avec du ruban adhésif 3D.

 <p>Maximalmaß 300 x 180 cm</p> <p>Made in Germany</p>	<p><b>Portail à battants, DIN droit,</b> cadre en aluminium EVI</p>	21071 71621 00035	21071 71621 00033	21071 71621 00034	21071 71621 00044
	<p><b>Portail à battants, DIN gauche,</b> cadre en aluminium EVI</p>	21071 71621 00029	21071 71621 00027	21071 71621 00028	21071 71621 00043
	<p><b>Portail à battants, DIN droit,</b> cadre en aluminium anthracite DB703</p>	21071 71621 00038	21071 71621 00036	21071 71621 00037	
	<p><b>Portail à battants, DIN gauche,</b> cadre en aluminium anthracite DB703</p>	21071 71621 00032	21071 71621 00030	21071 71621 00031	

**i Important:** Veuillez préciser le sens DIN lors de la commande ! Utilisez deux poteaux de but (poteaux de but BPC 10 x 10 cm ou poteaux de but en aluminium & x & x 0,5 cm) !  
Comprend butée de sol, support de dépassement, renfort diagonal, charnières, gâche, serrure et poignée.  
Veuillez noter qu'une aile peut être réalisée avec une largeur maximale de 150 cm. La spécification de la direction DIN ainsi que des vantaux actifs et passifs est obligatoire. Les portes s'ouvrent toujours vers l'intérieur.  
Tous les portails à vantaux sont livrés avec bande adhésive 3D.

Lors de l'installation du portail, prévoir un espace suffisant entre les poteaux pour la fixation du portail : au but !-flg. et porte spéciale (cm - à la porte)-aile. \*,\* cm.



GroJaViento



BPC



aluminium



Non  
Annuler



simple  
assemblée



durable

# naturel et la stabilité pour haut Réclamer

## Clôture design BPC

Robuste et de haute qualité : GroJaViento, fabriqué en BPC (composite polymère de bambou), impressionne par son aspect bois naturel. Les larges profils à rainure et languette sont enfermés dans un élégant cadre en aluminium, qui confère aux éléments une stabilité supplémentaire. Le cadre est disponible en deux couleurs et, en combinaison avec nos poteaux et remplissages en aluminium, disponibles en quatre couleurs, offre une grande liberté de conception.

## Caractéristiques

Design moderne : robuste et facile à nettoyer

Composé de & garnitures

Disponible en 4 coloris décoratifs Particulièrement stable grâce au cadre en aluminium disponible en EV1 ou anthracite DB703 Cadre de portail en

! aluminium disponible en EV1 ou anthracite DB703





GrojaViento

couleurs standards | couleurs exclusives ★

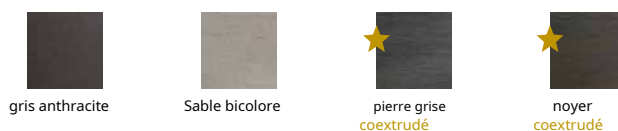

## brise-vue avec cadre élégant

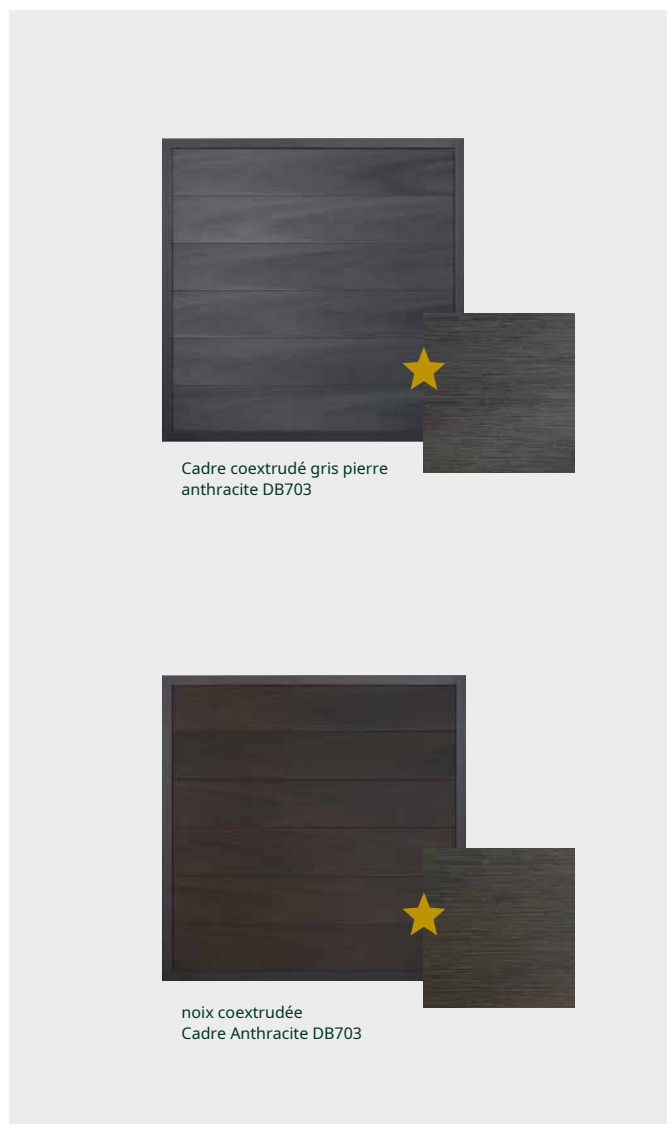

**Danger!** Les poteaux et les fixations ne sont pas inclus dans la livraison – vous trouverez des poteaux et des accessoires adaptés à partir de la page 130.

**DER GARTENARCHITEKT®**

Planifiez simplement bien avec l'application  
ou en ligne sur [konfigurator.groja.de](https://konfigurator.groja.de)

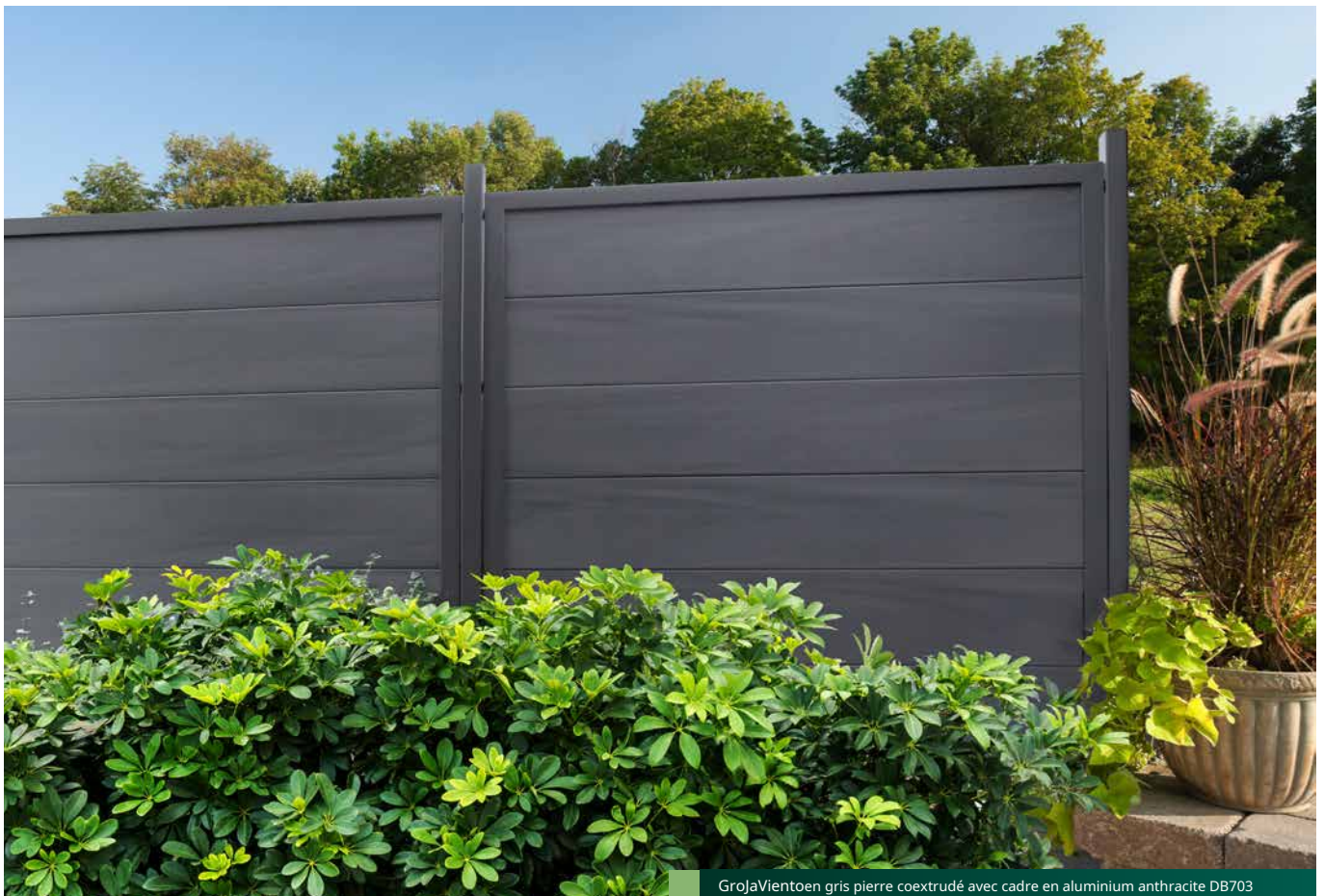

## GrojaViento

## couleurs standards



gris anthracite



Sable bicolore

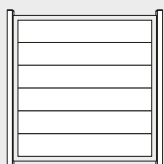

Maße 180 x 180 x 4 cm

<b>Carré</b> avec cadre EV!	21071 72411 00600	21071 72411 00400
<b>élément de clôture taille spéciale*</b> avec cadre EV!	21071 72441 00600	21071 72441 00400
<b>Carré</b> avec cadre anthracite DB703	21071 72411 00300	21071 72411 00500
<b>élément de clôture taille spéciale*</b> avec cadre anthracite DB703	21071 72441 00300	21071 72441 00500

\* Dimensions spéciales de l'élément de clôture de 30 x 190 cm à max. 190 x 190 cm possibles

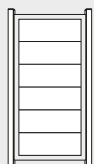

Maße 90 x 180 x 4 cm

<b>portrait</b> avec cadre EV!	21071 72421 00600	21071 72421 00400
<b>portrait</b> avec cadre anthracite DB703	21071 72421 00300	21071 72421 00500

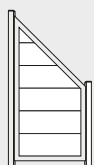

Maße 90 x 180/90 x 4 cm

<b>diagonale</b> avec cadre EV!	21071 72431 00600	21071 72431 00400
<b>diagonale</b> avec cadre anthracite DB703	21071 72431 00300	21071 72431 00500



Maße 100 x 180 x 4 cm

<b>Portail universel à un vantail</b> avec cadre EV!	21071 72450 11610	21071 72450 11410
<b>Portail universel à un vantail</b> avec cadre anthracite DB703	21071 72450 11310	21071 72450 11510
<b>Portail taille spéciale**</b> avec cadre EV!	21071 72450 11710	21071 72450 11450
<b>Portail taille spéciale**</b> avec cadre anthracite DB703	21071 72450 11330	21071 72450 11530

**Important:** Utilisez des poteaux de but (poteaux de but en aluminium de \* x \* cm) ! Comprend charnières, gâche, serrure et poignée.

\*\* Dimensions spéciales du portail max. 150 x 190 cm

## Bon à savoir ★

Les profils à rainure et languette coextrudés sont constitués d'un noyau en BPC et d'un revêtement plastique protecteur. Cela les rend plus résistants aux taches et à la saleté tenace.

**DER GARTENARCHITEKT®**  
Planifiez simplement bien avec l'application  
ou en ligne sur [konfigurator.groja.de](https://konfigurator.groja.de)

**Danger!** Les poteaux ne sont pas inclus dans la livraison – vous trouverez des poteaux et accessoires adaptés à partir de la page 130.

Tous les articles sont vendus sans décoration. Les écarts de couleur sont dus à la technologie d'impression.

couleurs exclusives ★

couleurs exclusives (coextrudées)



Pierre grise  
coextrudé



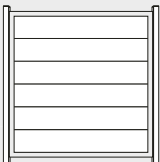

noyer  
coextrudé

 Maße 180 x 180 x 4 cm	<b>Carré</b> avec cadre anthracite DB703	21071 72411 00100	21071 72411 00200
	<b>élément de clôture taille spéciale*</b> avec cadre anthracite DB703	21071 72441 00100	21071 72441 00200

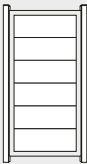
\* Dimensions spéciales de l'élément de clôture de 30 x 190 cm à max. 190 x 190 cm possibles

 Maße 90 x 180 x 4 cm	<b>portrait</b> avec cadre anthracite DB703	21071 72421 00100	21071 72421 00200
--	--	-------------------	-------------------

 Maße 90 x 180/90 x 4 cm	<b>diagonale</b> avec cadre anthracite DB703	21071 72431 00100	21071 72431 00200
--	---	-------------------	-------------------

 Maße 100 x 180 x 4 cm	<b>Portail universel à un vantail</b> avec cadre anthracite DB703	21071 72450 11110	21071 72450 11210
	<b>Portail taille spéciale**</b> avec cadre anthracite DB703	21071 7245 011130	21071 7245 011240



**Important:** Utilisez des poteaux de but (poteaux de but en aluminium de \* x \* cm) ! Comprend charnières, gâche, serrure et poignée.

\*\* Dimensions spéciales du portail max. 150 x 190 cm

Sélection moderne de poteaux d'intimité en aluminium

Les poteaux en aluminium pour les systèmes de brise-vue Groja sont disponibles en quatre couleurs différentes. Disponibles en différentes longueurs pour être boulonnés ou encastrés dans le béton, ils offrent une grande flexibilité de conception. **Vous trouverez les poteaux assortis et autres accessoires à partir de la page 130.**



## GrojaLumino



aluminium



Non  
Annuler



simple  
assemblée



plug-in  
système

# Stabilité pour le spécial Exigence

## stabilité

En toute simplicité : les éléments de clôture enfichables GrojaLumino sont fabriqués en aluminium de haute qualité et sont variables en largeur et en hauteur grâce au principe du kit. Le revêtement en poudre structural de haute qualité crée un aspect extrêmement élégant et protège en outre le matériau. Les propriétés positives du matériau comprennent la facilité d'entretien, la durabilité et la stabilité. Les éléments sont très faciles à assembler et peuvent être agrémentés de nos inserts design.

## Caractéristiques

Composé de 12 remplissages (faciles à raccourcir), clôture enfichable en aluminium robuste avec revêtement en poudre  
Disponibles en 2 couleurs décoratives  
Disponibles en portail à 1 ou 2 vantaux Cadre de portail en aluminium au choix en EV1 ou anthracite DB703

### Conseil

Combiner  
Votre clôture avec  
inserts design en verre  
ou en aluminium et  
apporter de la transparence  
dans ton jardin. Plus  
informations de  
page 24.

## GrojaLumino

## couleurs standards



anthracite DB703



gris argenté

 <p>Maße 180 x 180 x 2 cm</p>	<p><b>Carré</b></p> <p>Kit composé de 1) garnitures avec jeu d'entretoises et joints à brosse. Sans poteaux, emballé dans du carton.</p>	21071 73118 00920	21071 73218 00920
		Abschlussprofil Anthrazit DB703	

 <p>Maße 100 x 180 cm</p>	<p><b>porte 1-ail</b>, cadre en aluminium EV!</p>	21071 73000 10100	21071 73000 10200
	<p><b>porte 1-ail</b>, cadre en aluminium anthracite DB703</p>	21071 73000 10170	21071 73000 10360
	<p><b>Portail taille spéciale*</b> cadre en aluminium EV!</p>	21071 73000 10090	21071 73000 10300
	<p><b>Portail taille spéciale*</b> cadre en aluminium anthracite DB703</p>	21071 73000 10120	21071 73000 10400

**Important:** Utiliser des poteaux de but (poteaux de but BPC 10 x 10 cm ou poteaux de but en aluminium 5 x 5 x 0,5 cm) pour le bétonnage ! Comprend charnières, gâche, serrure et poignée.

\*Sondermaß max. 150 x 180 cm

Tous les portails à un vantail sont livrés avec du ruban adhésif 3D.

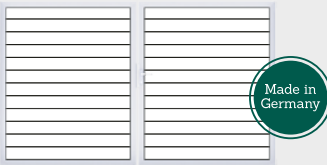
 <p>Maximalmaß 300 x 180 cm</p>	<p><b>Portail à battants, DIN droit</b>, cadre en aluminium EV!</p>	21071 73000 10430	21071 73000 10410
	<p><b>Portail à battants, DIN gauche</b>, cadre en aluminium EV!</p>	21071 73000 10440	21071 73000 10420
	<p><b>Portail à battants, DIN droit</b>, cadre en aluminium anthracite DB703</p>	21071 73000 10470	21071 73000 10450
	<p><b>Porte aile I, D À gauche</b>, cadre en aluminium anthracite t DB703</p>	21071 73000 10480	21071 73000 10460

**Important:** Veuillez préciser le sens DIN lors de la commande ! Deux poteaux de portail (poteaux de portail BPC 10 x 10 Utiliser un cm ou Al poteau de but en U et x et x 0,5 cm) à enrobage en béton ! Incluant butée au sol, support de dépassement, renfort diagonal, charnières, gâche, serrure ss et poignée.

Veillez noter qu'une aile peut être réalisée avec une largeur maximale de 150 cm. L'indication du sens DIN est obligatoire. ainsi que le Les spécifications des ailes actives et passives sont Les portes s'ouvrent toujours vers l'intérieur.

Tous les portails à vantaux sont livrés avec bande adhésive 3D.

Lors de l'installation du portail, prévoir un espace suffisant entre les poteaux pour la fixation du portail : à T ou I-flg. ONU d porte spéciale (cm – à la porte)-aile. \*,\* cm.

 <p>Maße 180 x 15 x 2 cm</p>	<p><b>UN</b> profil individuel</p>		
---	------------------------------------	--	--

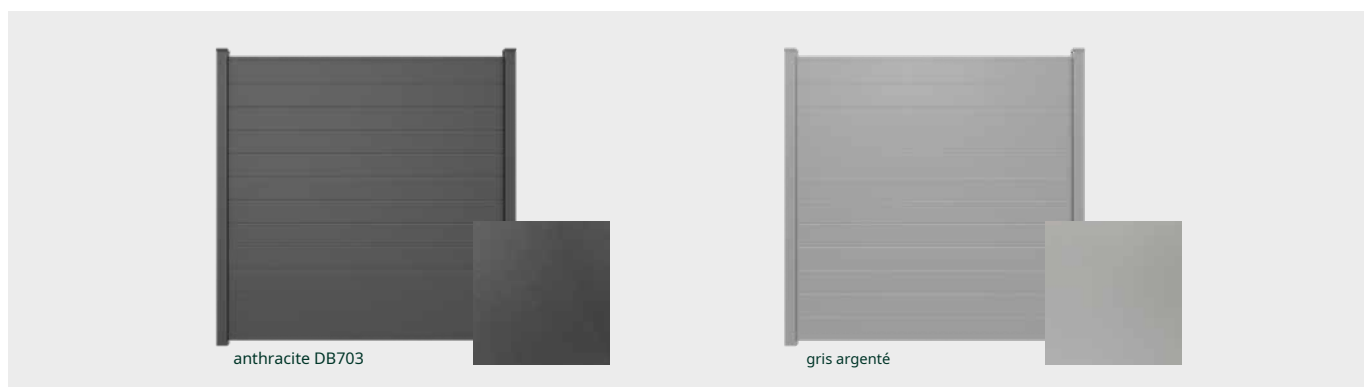

**Important:** Kit composé de 12 garnitures comprenant un profil d'extrémité, un jeu d'entretoises et des joints à brosse, sans poteaux, emballé dans des boîtes en carton.

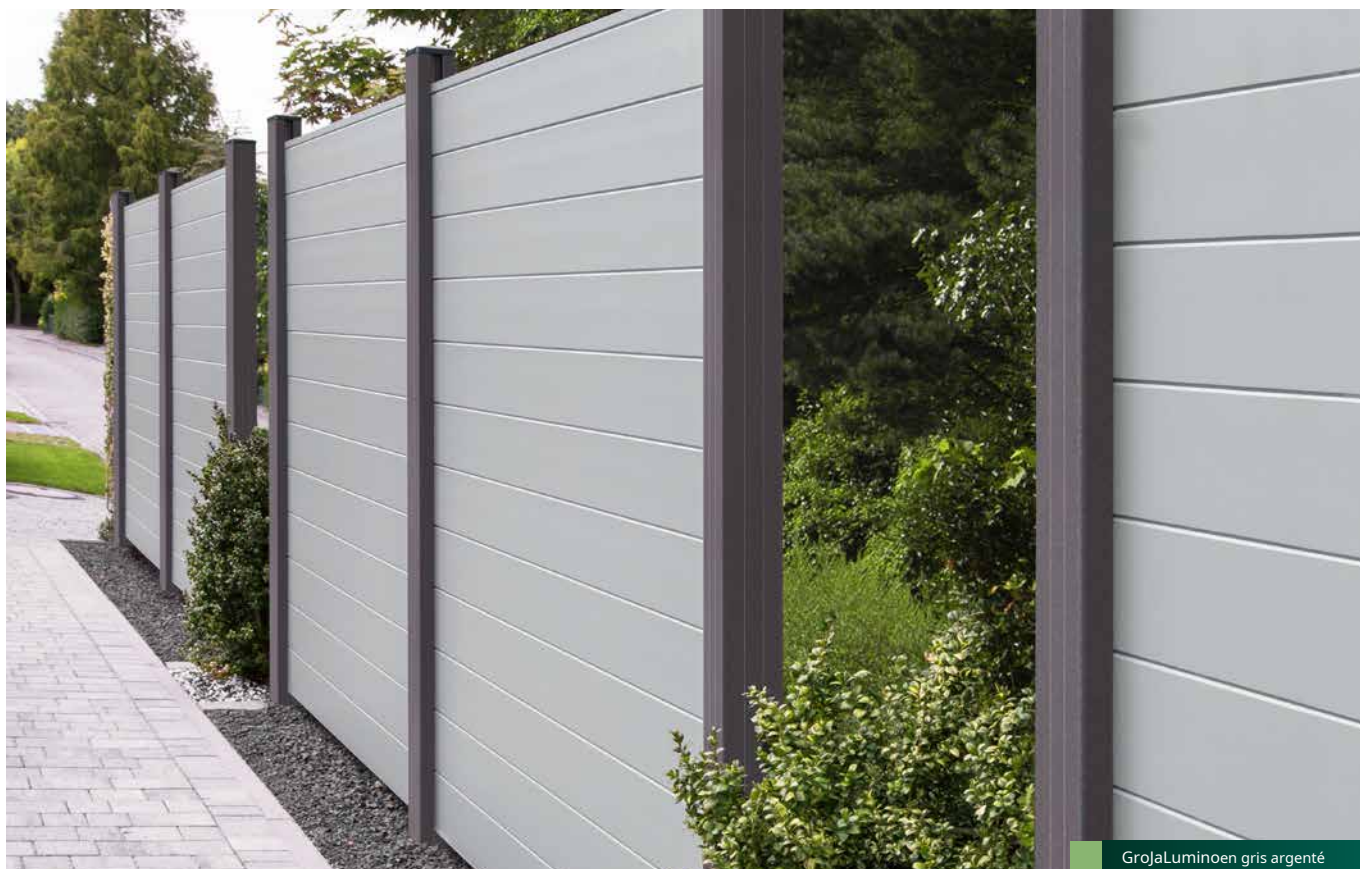

GrojaLuminoen gris argenté



GrojaLuminoen anthracite DB703 avec insert design Leafs

Avec Universallei en aluminium tu peux clôture enfichable p défauts z.+B. un murs de la maison assembler. Bof information à la page 33

Poteaux de clôture en aluminium de 7 x 7 cm ou ) x ) cm      Poteau d'angle variable en aluminium 7 x 7 cm ou ) x ) cm

anthracite DB703      gris argenté DB703

Les poteaux et le système d'enfichage ne sont pas inclus dans le prix de l'élément et doivent être commandés séparément ! Vous trouverez les poteaux assortis et autres accessoires à partir de la page 30.



GrojaLumino

rhombe



aluminium

Non  
Annulersimple  
assembléeplug-in  
système

## écran de confidentialité en particulier

### formulaire

#### Garnitures individuelles en aluminium

Une nouvelle variante de la série GrojaLumino est le Rhombus, une clôture enfichable qui a un caractère particulier grâce à ses remplissages en forme de losange. Les espaces créés entre les panneaux par cette géométrie donnent une impression de plus grande légèreté – tout en offrant une intimité efficace. La clôture enfichable est facile à assembler, peut être étendue en hauteur et en largeur et est aussi facile à entretenir que durable grâce à son aluminium de haute qualité.

#### Caractéristiques

- Composé de 1& remplissages guidés par adaptateur
- Géométrie de remplissage en forme de losange
- Clôture à piquets en aluminium robuste avec revêtement en poudre
- ! Donne des accents individuels et modernes

## couleur standard



anthracite DB703

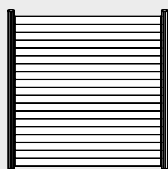

Dimensions: 1860 x 1860 x 47 mm

**Carré**

21071 73118 00922

Kit composé de 16 obturations guidées par adaptateur, sans poteaux, emballé dans du carton.



anthracite DB703

7 x 7 cm ou  
) x ) cm aluminium  
poteaux de clôture



anthracite DB703

7 x 7 cm ou  
) x ) cm Poteau d'angle  
variable en aluminium



anthracite DB703

Les poteaux ne sont pas inclus dans le prix de l'élément et doit être séparément peut être commandé! Articles correspondants et autres accessoires peut être trouvé à partir de la page 30.

## Avis

Lors de l'utilisation des poteaux d'angle variables, les éléments dépassent légèrement en raison de l'arrondi. Les poteaux sont maintenus ensemble par un canal à vis utilisant les profils de remplissage supérieur et inférieur.

### En option : le capuchon de poteau premium

Le nouveau capuchon de poteau haut de gamme en zinc moulé sous pression est disponible pour s'adapter à cette clôture enfichable. Pour plus de détails, voir page 130.



7 x 7 cm ou ) x ) cm Anthracite DB703 - ou gris argenté



Rhombus GrojaLuminoen anthracite DB703

**Danger!** Les poteaux ne sont pas inclus dans la livraison - vous trouverez des poteaux et accessoires adaptés à partir de la page 130.

Tous les articles sont vendus sans décoration. Les écarts de couleur sont dus à la technologie d'impression.

NOUVEAU

GrojaLumino

ellipse



aluminium



Non  
Annuler



simple  
assemblée



plug-in  
système

# Un système montre nouveau facilité

## Garnitures arrondies en aluminium

Dans cette nouvelle variante de la série GrojaLumino, ce sont les remplissages elliptiques qui font de la clôture enfichable un accroche-regard particulier. Les espaces entre les lattes sont volontairement plus grands, ce qui donne à la clôture un aspect très léger. Ses bandes d'aluminium le rendent stable. Il a une allure élégante grâce au revêtement en poudre de haute qualité, qui est également très facile à entretenir.

## Caractéristiques

Composé de 24 obturations guidées par adaptateur

Géométrie d'obturation elliptique

Clôture à piquets en aluminium robuste avec revêtement en poudre

! Donne des accents individuels et modernes

## couleur standard



anthracite DB703

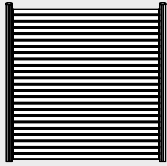

Maße 180 x 180 x 5,8 cm

**Carré**

21071 73118 00923

Kit composé de  $\text{N}$  obturations guidées par adaptateur,  
sans poteaux, emballé dans du carton.



anthracite DB703

7 x 7 cm ou  
 $\text{N}$  x  $\text{N}$  cm aluminium  
poteaux de clôture



anthracite DB703

7 x 7 cm ou  
 $\text{N}$  x  $\text{N}$  cm Poteau d'angle  
variable en aluminium



anthracite DB703

Les poteaux ne sont pas inclus  
dans le prix de l'élément  
et doit être séparément  
peut être commandé!  
Articles correspondants  
et autres accessoires  
peut être trouvé à partir de la page 30.

## Avis

Lors de l'utilisation des poteaux d'angle variables, les éléments dépassent légèrement en raison de l'arrondi. Les poteaux sont maintenus ensemble par un canal à vis utilisant les profils de remplissage supérieur et inférieur.

## En option : le capuchon de poteau premium

Le nouveau capuchon de poteau haut de gamme en zinc moulé sous pression est disponible pour s'adapter à cette clôture enfichable. Pour plus de détails, voir page 130.



7 x 7 cm ou  $\text{N}$  x  $\text{N}$  cm  
Anthracite DB703 -  
ou gris argenté



GrojaLumino Ellipseen anthracite DB703

**Danger!** Les poteaux ne sont pas inclus dans la livraison - vous trouverez des poteaux et accessoires adaptés à partir de la page 130.

Tous les articles sont vendus sans décoration. Les écarts de couleur sont dus à la technologie d'impression.

NOUVEAU

GrojaLumino

Bord



aluminium

Non  
Annulersimple  
assembléeplug-in  
système

## Une clôture à piquets avec un bord clair

### Garnitures rectangulaires en aluminium

La troisième de nos nouvelles variantes GrojaLumino s'appelle Edge. Ses remplissages rectangulaires assurent un aspect géométrique clair. Il laisse également des espaces entre les remplissages, ce qui confère à la clôture d'écure polyvalente beaucoup de légèreté. L'aluminium de haute qualité dont il est fait et les surfaces revêtues de poudre réduisent son entretien au minimum.

### Caractéristiques

- Composé de 17 remplissages guidés par rainures
- Géométrie de remplissage rectangulaire
- Clôture à piquets en aluminium robuste avec revêtement en poudre
- ! Donne des accents individuels et modernes

## couleur standard



anthracite DB703

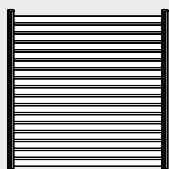

Maße 180 x 180 x 2 cm

**Carré**

21071 73118 00924

Kit composé de 17 obturations rainurées,  
sans poteaux, emballé dans du carton.

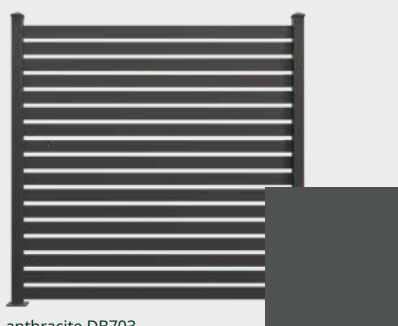

anthracite DB703

7 x 7 cm ou  
) x ) cm aluminium  
poteaux de clôture



anthracite DB703

7 x 7 cm ou  
) x ) cm Poteau d'angle  
variable en aluminium



anthracite DB703

Les poteaux ne sont pas inclus  
dans le prix de l'élément  
et doit être séparément  
peut être commandé!  
Articles correspondants  
et autres accessoires  
peut être trouvé à partir de la page 30.

## Avis

Le profil de remplissage supérieur maintient les poteaux ensemble à l'aide d'un canal à vis.

### En option : le capuchon de poteau premium

Le nouveau capuchon de poteau haut de gamme en zinc moulé sous pression est disponible pour s'adapter à cette clôture enfichable. Pour plus de détails, voir page 130.



7 x 7 cm ou ) x ) cm  
Anthracite DB703 -  
ou gris argenté



GrojaLumino Edgeen anthracite DB703

**Danger!** Les poteaux ne sont pas inclus dans la livraison - vous trouverez des poteaux et accessoires adaptés à partir de la page 130.

Tous les articles sont vendus sans décoration. Les écarts de couleur sont dus à la technologie d'impression.

GroJaBasicLine



PVC

Non  
Annulersimple  
assembléeplug-in  
systèmeFabriqué en  
Allemagne

## versatilité dans le sélection de couleurs

### Revêtement en PVC

Possibilités uniques : la clôture enfichable en PVC GroJaBasicLine est le bon choix pour tous ceux qui recherchent un brise-vue entièrement individuel pour leur jardin. Les larges garnitures sont finies avec des films de haute qualité et durables sur notre site en Frise orientale. Choisissez parmi une large gamme de décors et combinez tous les éléments selon vos goûts. Si vous par exemple Par exemple, si vous choisissez un film décoratif en bois, vous obtiendrez l'aspect naturel du vrai bois. Les éléments de clôture enfichables revêtus d'une feuille sont absolument faciles à entretenir et n'ont pas besoin d'être peints ou huilés. Ils sont également exempts de fissures et d'échardes.

### Caractéristiques

- Géométrie de remplissage élargie Composée de (remplissages (faciles à raccourcir) Dans) décors disponibles
- autres couleurs spéciales disponibles sur demande
- Fabriqué en plastique de haute qualité
- Finition avec feuille décorative
- Disponible en portail à 1 ou 2 vantaux Cadre de portail en aluminium au choix en EV1 ou anthracite DB703

## Conseil

Combinez votre Clôture à piquets avec motif inserts en verre ou en aluminium et apportez Transparence dans votre Jardin. Plus d'informations de page 24.



## GroJaBasicLine

couleurs en stock



Blanc



anthracite



gris argenté



Chêne de Sheffield

Des possibilités de combinaison illimitées et l'élément adapté à chaque maison



Blanc



anthracite



gris argenté



Chêne de Sheffield



Kit composé de 6 remplissages, 6 renforts en acier, y compris profilé d'extrémité (anthracite DB703) et jeu d'entretoises, **sans poteaux**, scellé par feuille. **Danger!** Les poteaux ne sont pas inclus dans la livraison – vous trouverez des poteaux et accessoires adaptés à partir de la page 130.

DER GARTENARCHITEKT®



Planifiez simplement bien avec l'application ou en ligne sur [konfigurator.groja.de](https://konfigurator.groja.de)

## couleurs en stock



chêne nouveau naturel



Chêne doré



Chêne monumental



Frêne gris coupé



chêne nouveau naturel



Chêne doré



Chêne monumental



Frêne gris coupé



Kit composé de 6 remplissages, 6 renforts en acier, y compris profilé d'extrémité (anthracite DB703) et jeu d'entretoises, **sans poteaux**, scellé par feuille. **Danger!** Les poteaux ne sont pas inclus dans la livraison – vous trouverez des poteaux et accessoires adaptés à partir de la page 130.



Blanc

 <p>Maße 180 x 180 x 1,9 cm</p>	<b>Carré</b>	21071 54003 00120
	<p>Kit composé de * garnitures, * Renforts en acier, profil d'extrémité (anthracite DB703) et deux entretoises. Sans poteaux, scellé par feuille.</p>	

 <p>Maße 100 x 180 cm</p>	<b>Porte 1 aile, Universel-DIN,</b> cadre en aluminium EV!	21071 54003 00008
	<b>Porte 1 aile, Universel-DIN,</b> cadre en aluminium anthracite DB703	21071 54003 00018
	<b>Portail taille spéciale*,</b> cadre en aluminium EV!	21071 54003 00090
	<b>Portail taille spéciale*,</b> cadre en aluminium anthracite DB703	21071 54003 00081

**i Important:** Utilisez des poteaux de but (poteaux de but BPC 10 x 10 cm ou poteaux de but en aluminium & x & x 0,5 cm) ! Comprend charnières, gâche, serrure et poignée. **Tous les portails à un vantail sont livrés avec du ruban adhésif 3D.**

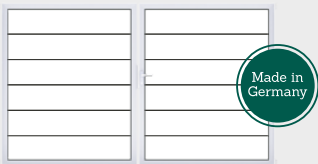
 <p>Maße 300 x 180 cm</p>	<b>Portail à battants, DIN droit,</b> cadre en aluminium EV!	21071 54003 00038
	<b>Portail à battants, DIN gauche,</b> cadre en aluminium EV!	21071 54003 00058
	<b>Portail à battants, DIN droit,</b> cadre en aluminium anthracite DB703	21071 54003 00048
	<b>Portail à battants, DIN gauche,</b> cadre en aluminium anthracite DB703	21071 54003 00068

**i Important:** Veuillez préciser le sens DIN lors de la commande ! Utilisez deux poteaux de but (poteaux de but BPC 10 x 10 cm ou poteaux de but en aluminium & x & x 0,5 cm) ! Comprend butée de sol, support de dépassement, renfort diagonal, charnières, gâche, serrure et poignée.  
**Tous les portails à vantaux sont livrés avec bande adhésive 3D.**

**Lors de l'installation du portail, prévoir un espace suffisant entre les poteaux pour la fixation du portail :** au but !-flg. et porte spéciale (cm – à la porte)-aile. \*,\* cm.

 <p>Maße 180 x 30 x 1,9 cm</p>	<b>profil individuel</b>	21071 54001 00120
---	--------------------------	-------------------

	<p><b>armature en acier</b> Clôture enfichable en PVC</p>	<p><b>lot de 6, 1 et 8 cm de long</b> Les renforts en acier sont <b>inclus dans le kit</b>. Nécessaire pour une plus grande résistance au vent et une meilleure statique. Si l'armature en acier n'est pas utilisée, la garantie est annulée.</p>
<p>Maße 1,5 x 1,5 x 0,15 cm Länge 178 cm</p>	<p>1 Set</p>	<p>21010 15151 51711</p>

couleurs en stock



anthracite



gris argenté



Chêne de Sheffield



chêne noueux naturel



Chêne doré



Chêne monumental



Frêne gris coupé



Autres décors

21071 54003 00320	21071 54003 00420	21071 54003 08120	21071 54003 07820	21071 54003 00520	21071 54003 08320	21071 54003 08520	à la demande
-------------------	-------------------	-------------------	-------------------	-------------------	-------------------	-------------------	--------------

21071 54003 00001	21071 54003 00002	21071 54003 00003	21071 54003 00004	21071 54003 00005	21071 54003 00006	21071 54003 00007	à la demande
21071 54003 00011	21071 54003 00012	21071 54003 00013	21071 54003 00014	21071 54003 00015	21071 54003 00016	21071 54003 00017	à la demande
21071 54003 00091	21071 54003 00092	21071 54003 00093	221071 54003 00094	21071 54003 00095	21071 54003 00096	21071 54003 00097	à la demande
21071 54003 00082	21071 54003 00083	21071 54003 00084	21071 54003 00085	21071 54003 00086	21071 54003 00087	21071 54003 00088	à la demande

\* Sondermaß max. 150 x 180 cm

21071 54003 00031	21071 54003 00032	21071 54003 00033	21071 54003 00034	21071 54003 00035	21071 54003 00036	21071 54003 00037	à la demande
21071 54003 00051	21071 54003 00052	21071 54003 00053	21071 54003 00054	21071 54003 00055	21071 54003 00056	21071 54003 00057	à la demande
21071 54003 00041	21071 54003 00042	21071 54003 00043	21071 54003 00044	21071 54003 00045	21071 54003 00046	21071 54003 00047	à la demande
21071 54003 00061	21071 54003 00062	21071 54003 00063	21071 54003 00064	21071 54003 00065	21071 54003 00066	21071 54003 00067	à la demande



Veillez noter qu'une aile peut être réalisée avec une largeur maximale de 150 cm. La spécification de la direction DIN ainsi que des vantaux actifs et passifs est obligatoire. Les portes s'ouvrent toujours vers l'intérieur.

21071 54001 00320	21071 54001 00420	21071 54001 08120	21071 54001 07820	21071 54001 00520	21071 54001 08320	21071 54001 08520	à la demande
-------------------	-------------------	-------------------	-------------------	-------------------	-------------------	-------------------	--------------

**Danger!** Les poteaux ne sont pas inclus dans la livraison – vous trouverez des poteaux et accessoires adaptés à partir de la page 130.

Tous les articles sont vendus sans décoration. Les écarts de couleur sont dus à la technologie d'impression.

GroJaBasicLine



## Individuel Conception de couleur souhaitée ?

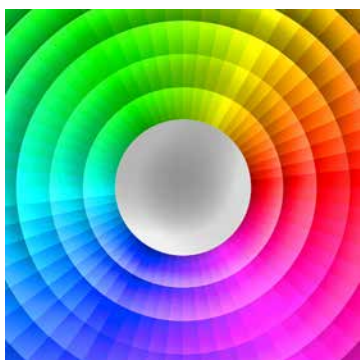

### Des possibilités illimitées

Si vous souhaitez répéter la palette de couleurs individuelle sur votre maison ou simplement mettre des accents, nous pouvons répondre à vos souhaits et idées de couleurs. Le système GroJaBasicLine peut également être produit dans un grand nombre de couleurs sur demande. N'hésitez pas à demander conseil à votre revendeur spécialisé.

**DER GARTENARCHITEKT®**

Planifiez simplement bien avec l'application  
ou en ligne sur [konfigurator.groja.de](https://konfigurator.groja.de)



## Mettez des accents subtils

Il est si facile d'exprimer plus de modernité ou de créer des contrastes après une rénovation, un réaménagement de jardin ou même avec votre nouvelle construction.

Une bouffée d'air frais dans un environnement familier.  
Entièrement individuel dans de nombreuses couleurs  
différentes, pour des accents individuels ou comme  
éléments entiers.

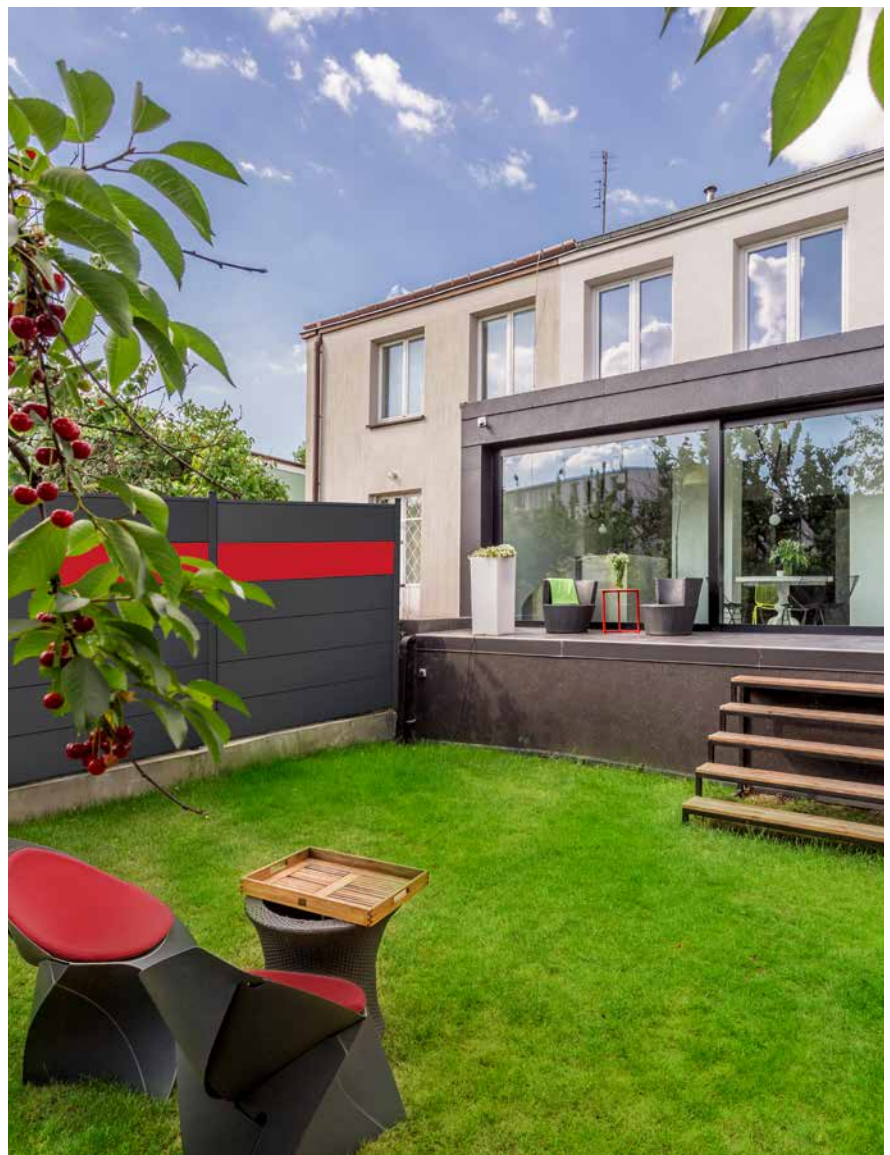

GroJaBasicLine

Étroit



PVC

Non  
Annulersimple  
assembléeplug-in  
systèmeFabriqué en  
Allemagne

# éprouvé Qualité en nouveau look

## Maintenant avec des remplissages étroits

La clôture enfichable en PVC GroJaBasicLine vous offre désormais encore plus de liberté de conception. Le système est désormais disponible dans une autre variante qui rend son apparence plus légère. La version « étroite » se compose de 2 remplissages de 1,5 cm de large par élément de clôture – au lieu de six profils de 30 cm de large. La grande variété de décors possibles rend le choix encore plus vaste pour vous. Et pour que vous puissiez profiter longtemps de votre brise-vue individuel, nous fabriquons les éléments de clôture avec le plus grand soin dans notre propre production à partir de PVC (plastique) durable.

## Caractéristiques

Géométrie de remplissage plus subtile Composé de 12 remplissages (faciles à raccourcir) Disponible en 8 décors – autres couleurs spéciales disponibles sur demande

Fabriqué dans notre usine de clôtures en Frise orientale

Fabriqué en plastique de haute qualité

Finition avec feuille décorative

Inserts design en verre ou en aluminium Disponible en portail à 1 ou 2 vantaux Cadre de portail en aluminium au choix en EV1 ou anthracite DB70&





GroJaBasicLine

Étroit

couleurs en stock



Blanc



anthracite



gris argenté



Chêne de Sheffield

## Brise-vue stable avec une nouvelle légèreté

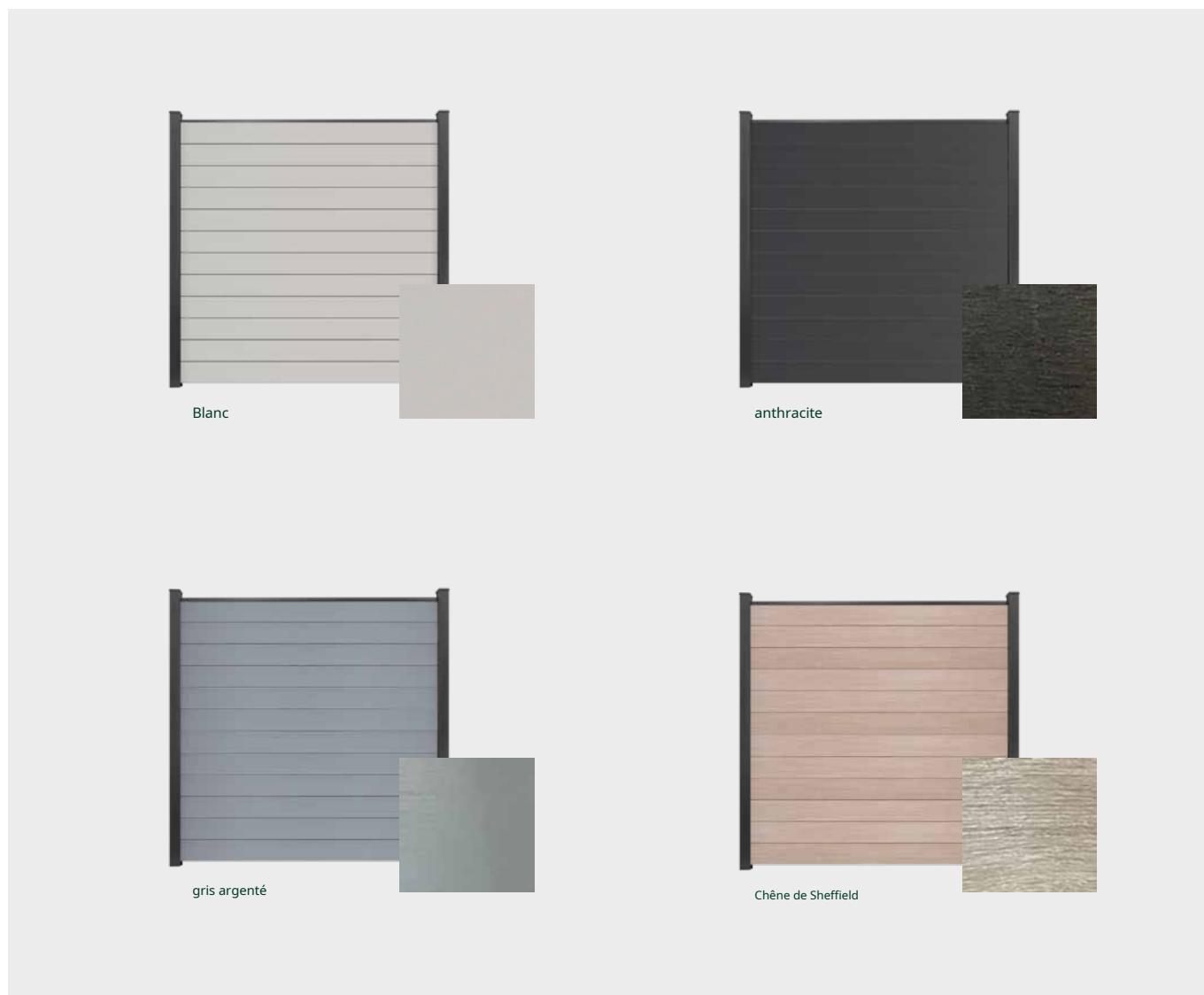

Ensemble composé de 12 remplissages, 6 renforts en acier, profilé d'extrémité (anthracite DB703) et deux entretoises. **Sans poteaux**, scellé par feuille. **Danger!** Les poteaux ne sont pas inclus dans la livraison – vous trouverez des poteaux et accessoires adaptés à partir de la page 130.

DER GARTENARCHITEKT®



Planifiez simplement bien avec l'application  
ou en ligne sur [konfigurator.groja.de](https://konfigurator.groja.de)

## couleurs en stock



chêne noueux naturel



Chêne doré



Chêne monumental



Frêne gris coupé



chêne noueux naturel



Chêne doré



Chêne monumental



Frêne gris coupé



Ensemble composé de 12 remplissages, 6 renforts en acier, profilé d'extrémité (anthracite DB703) et deux entretoises. **Sans poteaux**, scellé par feuille. **Danger!** Les poteaux ne sont pas inclus dans la livraison – vous trouverez des poteaux et accessoires adaptés à partir de la page 130.

GroJaBasicLine

Étroit



Blanc

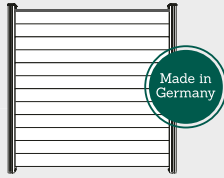

Maße 180 x 180 x 1,9 cm

**Carré**

21071 54003 00121

Kit composé de 1) remplissages, \* renforts en acier, profilé d'extrémité (anthracite DB703) et deux entretoises.

Sans poteaux, scellé par feuille.



Maße 100 x 180 cm

**Porte 1 aile, Universel-DIN,**

cadre en aluminium EV!

21071 54004 00008

**Porte 1 aile, Universel-DIN,** cadre en aluminium anthracite DB703

21071 54006 00008

Portes spéciales disponibles sur demande.  
Dimensions spéciales max. 150 x 190 cm.



**Important:** Utilisez des poteaux de but (poteaux de but BPC 10 x 10 cm ou poteaux de but en aluminium & x & x 0,5 cm) ! Comprend charnières, gâche, serrure et poignée. **Tous les portails à un vantail sont livrés avec du ruban adhésif 3D.**



Maße 300 x 180 cm

**Portail à battants, DIN droit,**

cadre en aluminium EV!

21071 54004 00038

**Portail à battants, DIN gauche,**

cadre en aluminium EV!

21071 54004 00058

**Portail à battants, DIN droit,**

cadre en aluminium anthracite DB703

21071 54004 00048

**Portail à battants, DIN gauche,**

cadre en aluminium anthracite DB703

21071 54004 00068



**Important:** Veuillez préciser le sens DIN lors de la commande ! Utilisez deux poteaux de but (poteaux de but BPC 10 x 10 cm ou poteaux de but en aluminium & x & x 0,5 cm) ! Comprend butée de sol, support de dépassement, renfort diagonal, charnières, gâche, serrure et poignée.

**Tous les portails à vantaux sont livrés avec bande adhésive 3D.**

**Lors de l'installation du portail, prévoir un espace suffisant entre les poteaux pour la fixation du portail :** au but I-flg. et porte spéciale (cm – à la porte)-aile. \*,\* cm.



Maße 180 x 15 x 1,9 cm

**profil individuel**

21071 54001 00121

**armature en acier**

Clôture enfichable en PVC



Maße 1,5 x 1,5 x 0,15 cm  
Länge 178 cm

**lot de 6, 1 et 8 cm de long**

Les renforts en acier sont **inclus dans le kit**. Nécessaire pour une plus grande résistance au vent et une meilleure statique. Si l'armature en acier n'est pas utilisée, la garantie est annulée.

1 Set

21010 15151 51711

## couleurs en stock



anthracite



gris argenté



Chêne de Sheffield



chêne nouveaux naturel



Chêne doré



Chêne monumental



Frêne gris coupé

21071 54003 00321

21071 54003 00421

21071 54003 08121

21071 54003 07821

21071 54003 00521

21071 54003 08321

21071 54003 08521

21071 54004 00001

21071 54004 00002

21071 54004 00005

21071 54004 00004

21071 54004 00003

21071 54004 00006

21071 54004 00007

21071 54006 00001

21071 54006 00002

21071 54006 00005

21071 54006 00004

21071 54006 00003

21071 54006 00006

21071 54006 00007

21071 54004 00031

21071 54004 00032

21071 54004 00035

21071 54004 00034

21071 54004 00033

21071 54004 00036

21071 54004 00037

21071 54004 00051

21071 54004 00052

21071 54004 00055

21071 54004 00054

21071 54004 00053

21071 54004 00056

21071 54004 00057

21071 54004 00041

21071 54004 00042

21071 54004 00045

21071 54004 00044

21071 54004 00043

21071 54004 00046

21071 54004 00047

21071 54004 00061

21071 54004 00062

21071 54004 00065

21071 54004 00064

21071 54004 00063

21071 54004 00066

21071 54004 00067



Veillez noter qu'une aile peut être réalisée avec une largeur maximale de 150 cm. La spécification de la direction DIN ainsi que des vantaux actifs et passifs est obligatoire. Les portes s'ouvrent toujours vers l'intérieur.

21071 54001 00321

21071 54001 00421

21071 54001 08121

21071 54001 07821

21071 54001 00521

21071 54001 08321

21071 54001 08521

**Danger!** Les poteaux ne sont pas inclus dans la livraison – vous trouverez des poteaux et accessoires adaptés à partir de la page 130.

Tous les articles sont vendus sans décoration. Les écarts de couleur sont dus à la technologie d'impression.

GroJaBasicLine

Prime



PVC



Non  
Annuler



simple  
assemblée



plug-in  
système



Fabriqué en  
Allemagne

## Voici plus de style dans Jeu

Nouveau avec des bandes de pilastres élégantes

Avec la version « Premium », la clôture enfichable en PVC GroJaBasicLine surpasse une fois de plus sa propre diversité de conception. Ceci est assuré par les bandes de pilastres – les entretoises étroites en aluminium de couleur contrastante entre les panneaux. Ils structurent visuellement la surface de la clôture et lui donnent un aspect encore plus sophistiqué. Avec le choix déjà large de couleurs et de décors, cela élargit les possibilités de conception d'un brise-vue entièrement individuel.

### Caractéristiques

Géométrie de remplissage noble avec bandes de pilastres Composé de 6 remplissages et de 5 bandes de pilastres (faciles à raccourcir)

Disponible en 8 décors – autres couleurs spéciales disponibles sur demande

Fabriqué dans notre usine de clôtures en

Frise orientale

Fabriqué en plastique de haute qualité

Finition avec feuille décorative

Disponible en portail à 1 ou 2 vantaux Cadre de portail en aluminium au choix en EV1 ou anthracite DB&0(

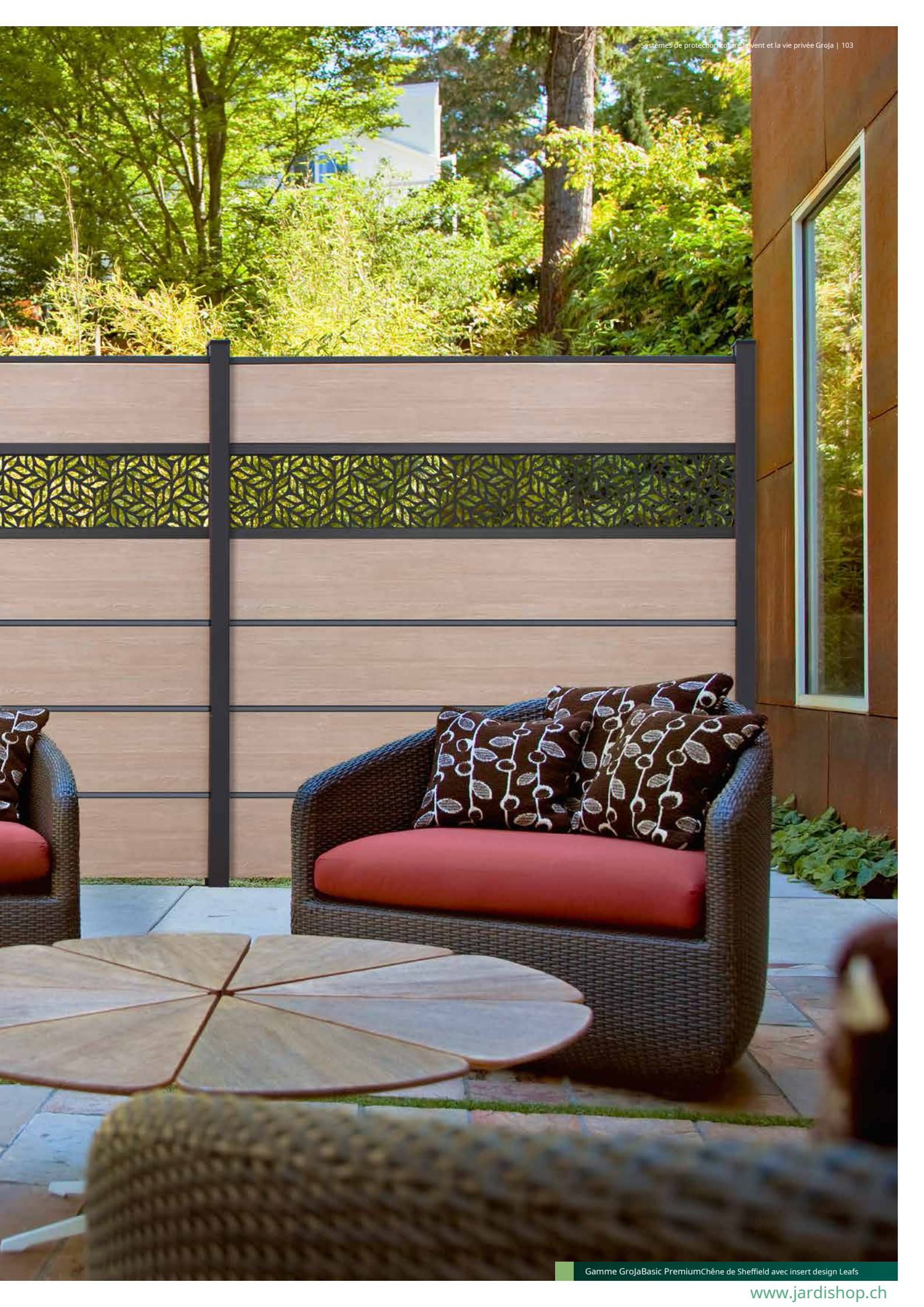

GroJaBasicLine

Prime

couleurs en stock



Blanc



anthracite



gris argenté



Chêne de Sheffield

Une plus grande variété de conception avec une apparence plus élégante



Blanc



anthracite



gris argenté



Chêne de Sheffield



Kit composé de 6 remplissages, bandes pilastres, profilé de finition (anthracite DB 703) et 2 entretoises. **Sans poteaux**, scellé par feuille. **Danger!** Les poteaux ne sont pas inclus dans la livraison – vous trouverez des poteaux et accessoires adaptés à partir de la page 130.

DER GARTENARCHITEKT®



Planifiez simplement bien avec l'application  
ou en ligne sur [konfigurator.groja.de](https://konfigurator.groja.de)

## couleurs en stock



chêne noueux naturel



Chêne doré



Chêne monumental



Frêne gris coupé



chêne noueux naturel



Chêne doré



Chêne monumental



Frêne gris coupé



Kit composé de 6 remplissages, bandes pilastres, profilé de finition (anthracite DB 703) et 2 entretoises. **Sans poteaux**, scellé par feuille. **Danger!** Les poteaux ne sont pas inclus dans la livraison – vous trouverez des poteaux et accessoires adaptés à partir de la page 130.



GroJaBasicLine

Prime



Blanc

 <p>Maße 180 x 180 x 1,9 cm</p>	<b>Carré</b>	21071 54003 00122
	<p>Kit composé de 6 panneaux, bandes pilastres, Profilé d'extrémité (anthracite DB 70%) et (entretoises). Sans poteaux, scellé par feuille</p>	

 <p>Maße 100 x 180 cm</p>	<p><b>Porte 1 aile, Universel-DIN,</b> cadre en aluminium EV!</p>	21071 54005 00008
	<p><b>Porte 1 aile, Universel-DIN,</b> cadre aluminium anthracite DB70%</p>	21071 54007 00008
<p>Portes spéciales disponibles sur demande. Format spécial max. !50 x !80 cm.</p>		

**i Important:** Utilisez des poteaux de but (poteaux de but BPC 10 x 10 cm ou poteaux de but en aluminium ) x ) x 0,5 cm) ! Comprend charnières, gâche, serrure et poignée. **Tous les portails à un vantail sont livrés avec du ruban adhésif 3D.**

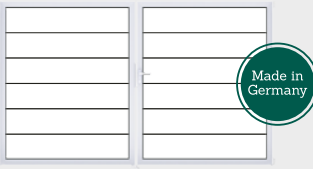
 <p>Maße 300 x 180 cm</p>	<p><b>Portail à battants, DIN droit,</b> cadre en aluminium EV!</p>	21071 54005 00038
	<p><b>Portail à battants, DIN gauche,</b> cadre en aluminium EV!</p>	221071 54005 00058
	<p><b>Portail à battants, DIN droit,</b> cadre aluminium anthracite DB70%</p>	21071 54005 00048
	<p><b>Portail à battants, DIN gauche,</b> cadre aluminium anthracite DB70%</p>	21071 54005 00068

**i Important:** Veuillez préciser le sens DIN lors de la commande ! Utilisez deux poteaux de but (poteaux de but BPC 10 x 10 cm ou poteaux de but en aluminium 1 x 1 x 0,5 cm) ! Comprend butée de sol, support de dépassement, renfort diagonal, charnières, gâche, serrure et poignée.

**Tous les portails à vantaux sont livrés avec bande adhésive 3D.**

**Lors de l'installation du portail, prévoir un espace suffisant entre les poteaux pour la fixation du portail :** au but !-flg. et porte spéciale \* cm – pour portail (-aile 6,6 cm.

 <p>Maße 180 x 28,4 x 1,9 cm</p>	<b>profil individuel</b>	21071 54001 00122
---	--------------------------	-------------------

**Danger!** Les poteaux ne sont pas inclus dans la livraison – vous trouverez des poteaux et accessoires adaptés à partir de la page 130.

Tous les articles sont vendus sans décoration. Les écarts de couleur sont dus à la technologie d'impression.

## couleurs en stock



anthracite



gris argenté



Chêne de Sheffield



chêne nouveaux naturel



Chêne doré



Chêne monumental



Frêne gris coupé

21071 54003 00322

21071 54003 00422

21071 54003 08122

21071 54003 07822

21071 54003 00522

21071 54003 08322

21071 54003 08522

21071 54005 00001

21071 54005 00002

21071 54005 00005

21071 54005 00004

21071 54005 00003

21071 54005 00006

21071 54005 00007

21071 54007 00001

21071 54007 00002

21071 54007 00005

21071 54007 00004

21071 54007 00003

21071 54007 00006

21071 54007 00007

21071 54005 00031

21071 54005 00032

21071 54005 00035

21071 54005 00034

21071 54005 00033

21071 54005 00036

21071 54005 00037

21071 54005 00051

21071 54005 00052

21071 54005 00055

21071 54005 00054

21071 54005 00053

21071 54005 00056

21071 54005 00057

21071 54005 00041

21071 54005 00042

21071 54005 00045

21071 54005 00044

21071 54005 00043

21071 54005 00046

21071 54005 00047

21071 54005 00061

21071 54005 00062

21071 54005 00065

21071 54005 00064

21071 54005 00063

21071 54005 00066

21071 54005 00067



Veillez noter qu'une aile peut être réalisée avec une largeur maximale de 150 cm. La spécification de la direction DIN ainsi que des vantaux actifs et passifs est obligatoire. Les portes s'ouvrent toujours vers l'intérieur.

21071 54001 00322

21071 54001 00422

21071 54001 08122

21071 54001 07822

21071 54001 00522

21071 54001 08322

21071 54001 08522

GroJaBasicLine

nova



PVC



aluminium



simple  
assemblée



Facile d'entretien



Fabriqué en  
Allemagne

# Belle apparence dans le noble Cadre

## Brise-vue aspect bois

Stable et rectiligne, le nouveau GroJaBasicLine Nova éloigne les regards indiscrets et le vent de votre espace privé protégé. Le fait qu'il ait une allure extrêmement attrayante est dû aux garnitures en plastique d'aspect original, disponibles en trois variantes de couleurs. Associé à un cadre en aluminium de couleur anthracite, le résultat est un design très unique. Et la construction préfabriquée des modules de clôture simplifie l'assemblage du système de clôture.

## Caractéristiques

Géométrie de remplissage élargie composée de 6 remplissages

Disponible en 3 couleurs décoratives Fabriqué dans notre usine de clôtures en Frise orientale

Fabriqué en plastique de haute qualité Disponible en portail à 1 ou 2 vantaux Cadre de portail en aluminium anthracite DB7&3 Design moderne : robuste et facile à entretenir





anthracite  
Cadre Anthracite DB703



Chêne monumental  
Cadre Anthracite DB703



Frêne gris coupé  
Cadre Anthracite DB703



Ensemble composé de 6 remplissages, 6 renforts en acier, dont cadre (anthracite DB703) et jeu d'entretoises, **sans poteaux**, scellé par feuille. **Danger!** Les poteaux et les fixations ne sont pas inclus dans la livraison – vous trouverez des poteaux et des accessoires adaptés à partir de la page 130.

## couleurs standards



anthracite



Chêne monumental



Frêne gris coupé

 <p>Made in Germany</p> <p>Maße 180 x 180 x 1,9 cm</p>	<p><b>Carré</b></p> <p><b>élément de clôture taille spéciale</b> de 30 x 180 cm bis max. 180 x 180 cm possible</p> <p>Kit composé de 6 garnitures avec cadre (anthracite DB703) et jeu d'entretoises, sans poteaux, <small>emballé dans des boîtes en carton</small></p>	21071 72700 00002	21071 72700 00001	21071 72700 00003
		21071 72700 00302	21071 72700 00301	21071 72700 00303

 <p>Made in Germany</p> <p>Maße 100 x 180 cm</p>	<p><b>Porte 1 aile, DIN universel</b> cadre aluminium anthracite DB703</p> <p><b>Portail taille spéciale, universel DIN*</b> cadre aluminium anthracite DB703</p>	21071 72700 01002	21071 72700 01001	21071 72700 01003
		21071 72700 01102	21071 72700 01101	21071 72700 01103

**Important:** Utilisez des poteaux de but (poteaux de but en aluminium 6 x 6 cm) ! Comprend charnières, gâche, serrure et poignée. **Tous les portails à un vantail sont livrés avec du ruban adhésif 3D.** \* Sondermaß max. 150 x 180 cm

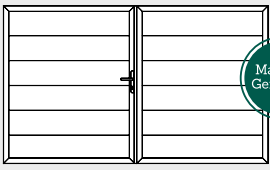
 <p>Made in Germany</p> <p>Maximalmaß 300 x 180 cm</p>	<p><b>Portail à battants, DIN droit,</b> avec cadre en aluminium anthracite DB703</p> <p><b>Portail à battants, DIN gauche,</b> avec cadre en aluminium anthracite DB703</p>			

**Important:** Utilisez des poteaux de but (poteaux de but en aluminium 6 x 6 cm) ! Comprend charnières, gâche, serrure et poignée. **Tous les portails à vantaux sont livrés avec bande adhésive 3D.**  
**Lors de l'installation du portail, prévoir un espace suffisant entre les poteaux pour la fixation du portail :** au but !-flg. et porte spéciale \* cm - pour portail (-aile 6,6 cm.



GrojaBasicLine Novaanthracite

## GrojaAmbiente



II G



facile d'entretien

simple  
assemblée

# revoir avec style et élégance

écran de confidentialité en verre

Éléphants et translucides : les pare-vue en verre GrojaAmbiente offrent un look très particulier. Les éléments en verre aux bords polis tout autour sont disponibles en quatre décors différents et peuvent être idéalement combinés avec un système de brise-vue composé d'autres matériaux. L'intérieur des éléments présente une surface lisse. L'extérieur est appliqué à l'aide d'une sérigraphie durable et de haute qualité, ce qui donne un dos plus rugueux, tactile et visible.

## Caractéristiques

Écran de confidentialité et élément de design  
en un seul élément (décors disponibles)

) Variantes de modèles et portail à 1 vantail Peuvent être très bien combinés avec d'autres systèmes de protection de la vie privée



### Conseil

Pour éviter les courants d'air gênants  
et indésirable  
Pour éviter complètement  
les insights, le  
spécialement développé par Groja  
ckelte et breveté  
rail de serrage en aluminium.



# GrojaAmbiente

Des courants d'air dans les coins de la maison ?

## Mais vous ne voulez pas manquer une belle vue ?

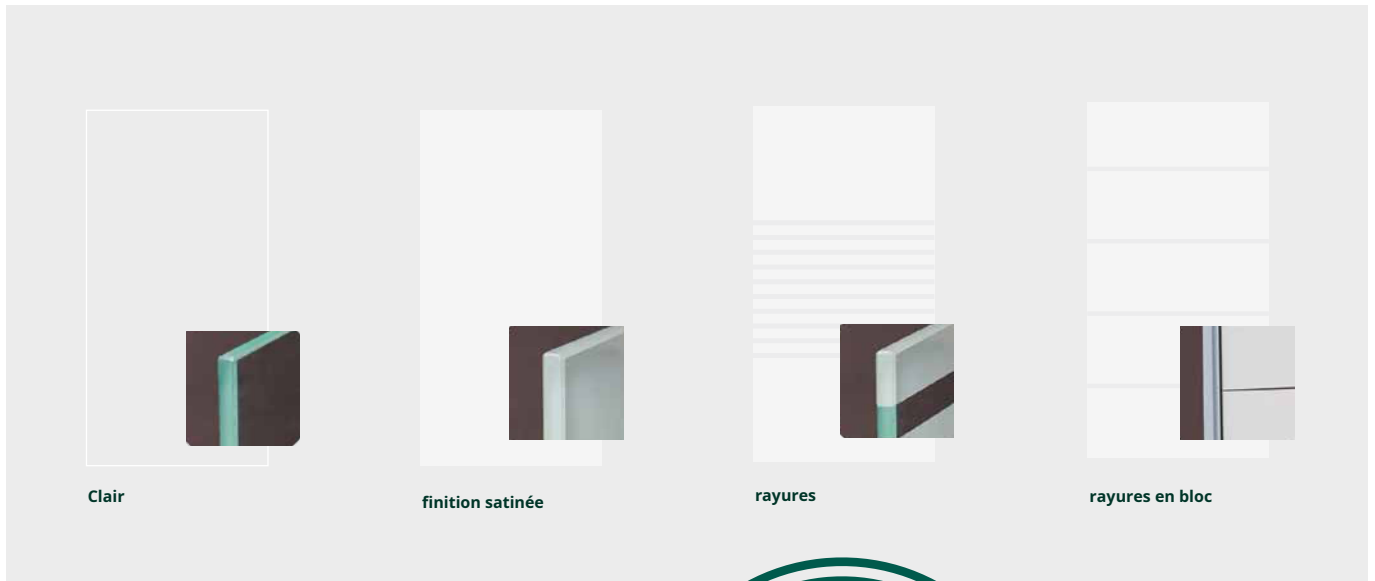

Clair

finition satinée

rayures

rayures en bloc

La gamme de produits GrojaAmbiente vous offre une protection parfaite contre le vent, même dans votre endroit préféré. Les éléments en verre aux designs différents interceptent le vent, mais vous ne devez pas pour autant renoncer à une vue parfaite ou à vos heures de soleil dans votre jardin.

messages et matériel de fixation ne sont pas dans l'élément prix inclus et doit être commandé séparément devenir! Correspondance articles et plus  
 Trouver des accessoires Voir page 130.

Pièce détachée sans accessoires, poteaux



En détails: fixation par pince

### Liberté de conception maximale

avec poteaux en aluminium pour tous

Systèmes de protection de la vie privée Groja (voir + p. 196\*)

6 x 6 cm  
Alupfosten,  
Silbergrau  
RAL7001



6 x 6 cm  
Alupfosten,  
Anthrazit  
RAL7016



6 x 6 cm  
Alupfosten,  
EV1 ähnl.  
RAL7006



6 x 6 cm  
Alupfosten,  
Anthrazit  
DB703



### détermination de la quantité Fixations :

**Élément de 180 cm de haut, côtés :**  
 sur le poste  
 % fixations par serrage  
 ou ! rail de serrage (!&1 cm)

**&0 cm de hauteur côté élément :**  
 sur le poste  
 (fixations à pinces  
 ou ! rail de serrage (0%,5 cm)

**Élément Pro**  
 ! gauche & ! rail de serrage droit et !  
 ensemble de supports de support



n lisse

<p>Maße 90 x 180 x 0,8 cm</p>	<p><b>Verticale 90</b></p>	<p>21079 31901 80001</p>	<p>21079 36901 80001</p>	<p>21079 32901 80001 21079 35901 80001</p>
<p>Maße 120 x 180 x 0,8 cm</p>	<p><b>Verticale 120</b></p>	<p>21079 31901 20001</p>	<p>21079 36120 90001</p>	<p>21079 32901 20001 21079 35901 20001</p>
<p>Maße 90 x 180/90 x 0,8 cm</p>	<p><b>en diagonale vers la droite (de l'extérieur)</b></p>	<p>21079 31901 80901</p>	<p>21079 36901 80901</p>	<p>21079 32901 80901 21079 35901 80901</p>
<p>Maße 90 x 180/90 x 0,8 cm</p>	<p><b>en diagonale à gauche (de l'extérieur)</b></p>	<p>21079 31901 80901</p>	<p>21079 36901 80902</p>	<p>21079 32901 80902 21079 35901 80902</p>
<p>Maße 180 x 90 x 0,8 cm</p>	<p><b>Horizontal</b></p>	<p>21079 31180 90001</p>	<p>21079 36180 90001</p>	<p>21079 32180 90001 21079 35180 90001</p>
<p>Maße 100 x 180 cm</p>	<p><b>Portail Universel 1 vantail,</b> cadre en aluminium EV!</p> <p><b>Portail Universel 1 vantail,</b> Cadre Anthracite DB70%</p> <p><b>Porte 1 aile, DIN gauche,</b> cadre en aluminium EV!</p> <p><b>Portail 1 vantail, DIN gauche</b> Cadre Anthracite DB70%</p> <p><b>Portail 1 aile, DIN droite,</b> cadre en aluminium EV!</p> <p><b>Portail 1 vantail DIN droit,</b> Cadre Anthracite DB70%</p>	<p>21079 31901 80050</p> <p>21079 31901 80150</p> <p>21079 36901 80048</p> <p>21079 36901 80148</p> <p>21079 36901 80049</p> <p>21079 36901 80149</p>	<p>21079 32901 80048</p> <p>21079 32901 80148</p> <p>21079 32901 80049</p> <p>21079 32901 80149</p>	<p>21079 35901 80048</p> <p>21079 35901 80148</p> <p>21079 35901 80049</p> <p>21079 35901 80149</p>



**Important:** Utilisez des poteaux de but (poteaux de but en aluminium 6 x 6 cm) pour le scellement dans le béton ! Comprend charnières, gâche, serrure et poignée. Dimensions spéciales sur demande. Objectifs exclus. Les poteaux ne sont pas inclus dans la livraison - vous trouverez des poteaux et accessoires adaptés à partir de la page 130.

**Lors de l'installation du portail, prévoir un espace suffisant entre les poteaux pour la fixation du portail :** au but !-flg. et porte spéciale \* cm..

## GrojaAmbiente



### DER GARTENARCHITEKT®

Planifiez simplement bien avec l'application  
ou en ligne sur [konfigurator.groja.de](https://konfigurator.groja.de)

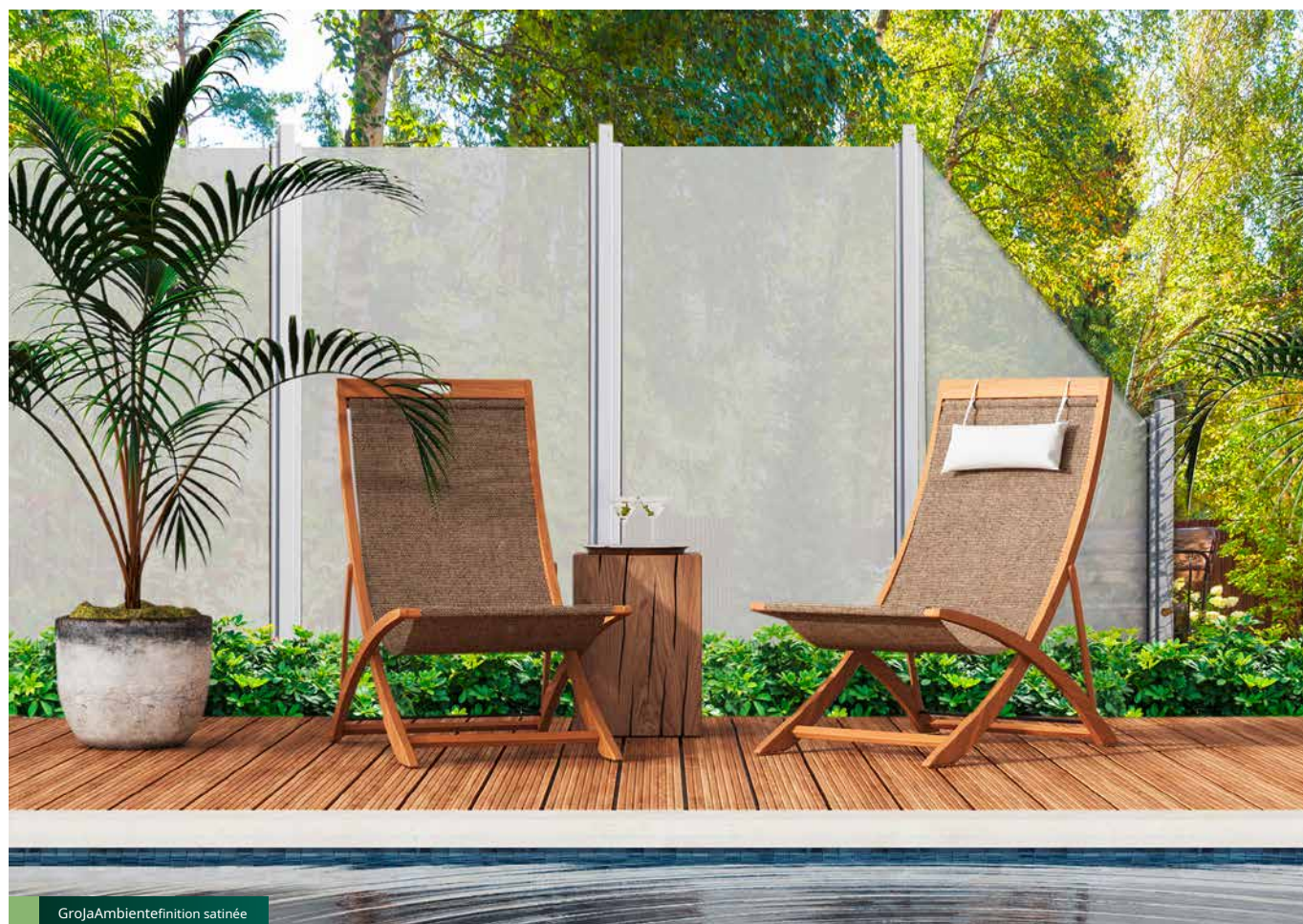

## rail de serrage



GrojaAmbienteBande de blocage avec rail de serrage en EV1

## Éviter de déranger Courants d'air et vues indésirables avec le rail de serrage Groja

Pour éviter complètement les courants d'air gênants et les regards indésirables, les rails de serrage en aluminium spécialement développés et brevetés par Groja sont idéaux. Ils s'intègrent discrètement dans l'image globale, en coordonnant les couleurs avec celles du poteau. Lors de l'utilisation de rails de serrage, la bande de serrage est toujours orientée vers l'intérieur afin que les éléments de protection visuelle ne puissent pas être démontés de l'extérieur.

### Compatible avec ...

**Brise-vue GrojaAmbiente (voir p. 11 !)**

**Brise-vue GrojaPremo (voir p. 118)**



anthracite  
(RAL 7016)



gris argenté  
(RAL 7001)



EV1  
RAL 9006



### Conseil

En utilisant  
les rails de serrage  
aboutit à une harmonie  
image globale  
sans visible  
raccord à vis.



HPL

impact et  
résistant à l'abrasionNon  
Annulersimple  
assemblée

# Une fois pour toujours - à travers qualité et résistance

## Système de brise-vue HPL

Robuste et durable : le brise-vue GrojaPremo HPL est le pionnier en termes de durabilité grâce à l'utilisation de panneaux stratifiés haute pression : il est stable, incassable et extrêmement résistant à la chaleur et à la saleté. En termes d'apparence, personne ne peut le battre aussi facilement. Les éléments résistants aux chocs et à l'abrasion sont faciles à assembler et peuvent être facilement intégrés à l'aide de différentes finitions de couleurs.

## Caractéristiques

Composé de 8 mm de HPL  
(stratifié haute pression) résistant  
aux chocs et à l'abrasion  
3 variantes de modèles et portail à un vantail Disponible en 3  
couleurs décoratives  
Avec rails de serrage ou  
fixation par pince



## Simplement facile à manipuler



**Danger!** Les poteaux ne sont pas inclus dans la livraison – les poteaux et accessoires appropriés peuvent être trouvés sur la page 190.



## décors





aspect bois



aspect rouille

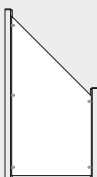

gris uni

 Maße 90 x 180 x 0,8 cm	<b>Portrait 90</b> 21079 31910 01000	21079 31910 01006	21079 31910 01004
 Maße 90 x 180/90 x 0,8 cm	<b>diagonale</b> 21079 31910 01001	21079 31910 01007	21079 31910 01003
 Maße 180 x 90 x 0,8 cm	<b>Horizontal</b>	21079 31910 01008	21079 31910 01005
 Maße 100 x 180 cm	<b>Portail Universel 1 vantail</b> cadre EV! 21079 31910 01060  <b>Portail Universel 1 vantail</b> Cadre Anthracite DB70% 21079 31910 01160	21079 31910 01050  21079 31910 01150	21079 31910 01070  21079 31910 01170



**Important:** Utilisez des poteaux de but (poteaux de but en aluminium 6 x 6 cm) pour le scellement dans le béton ! Comprend charnières, gâche, serrure et poignée. Dimensions spéciales sur demande. Objectifs exclus. Les poteaux ne sont pas inclus dans la livraison – vous trouverez des poteaux et accessoires adaptés à partir de la page 130.

Lors de l'installation du portail, prévoir un espace suffisant entre les poteaux pour la fixation du portail : au but !-flg. et porte spéciale \* cm..

### détermination de la quantité

#### Fixations :

##### Élément de 180 cm de haut, côtés :

sur le poste  
 % fixations par serrage  
 ou ! rail de serrage (!&! cm)

##### &0 cm de hauteur côté élément :

sur le poste  
 (fixations à pinces  
 ou ! rail de serrage (0%,5 cm)

##### Élément Pro

! gauche & ! rail de serrage droit et ! ensemble de supports de support

### Liberté de conception maximale

avec poteaux en aluminium pour tous les systèmes de brise-vue Groja (voir + p. !

%)\*)

6 x 6 cm  
 Alupfosten,  
 Silbergrau  
 RAL7001



6 x 6 cm  
 Alupfosten,  
 Anthrazit  
 RAL7016



6 x 6 cm  
 Alupfosten,  
 EV1 ähnl.  
 RAL7006



6 x 6 cm  
 Alupfosten,  
 Anthrazit  
 DB703



**DER GARTENARCHITEKT®**



Planifiez simplement bien avec l'application ou en ligne sur [konfigurator.groja.de](http://konfigurator.groja.de)



GrojaPremo

clôture à piquets



HPL

impact et  
résistant à l'abrasionNon  
Annulersimple  
assembléeplug-in  
système

# impression complet accroche-regard – facile d'entretien et robuste

## Clôture enfichable HPL

Largeur de remplissage impressionnante : la clôture enfichable GrojaPremo HPL est un accroche-regard particulier dans chaque jardin avec ses profils de remplissage extra-larges. Disponibles en cinq couleurs, les panneaux HPL offrent une surface facile d'entretien et robuste ainsi qu'un brise-vue adapté à chaque goût pour se protéger des regards indiscrets. Les profils en H, qui peuvent être parfaitement coordonnés en couleur avec les poteaux en aluminium, assurent un look moderne.

## Propriétécommunautés

Matériau moderne : HPL (stratifié haute pression) de 8 mm  
Composé de (remplissages extra larges) Disponible dans) des  
décor modernes Même aspect des deux côtés



GrojaPremo

clôture à piquets

couleurs standards



aspect bois



aspect rouille



gris uni



gris anthracite



gris béton

Des éléments généreux rendent  
l'assemblage encore plus facile.



aspect bois



aspect rouille



gris uni



gris anthracite



gris béton

### Bon à savoir

Les profils H et U servent de support aux panneaux HPL de 6 mm d'épaisseur. Ils sont insérés entre les différents panneaux, assurent un maintien sûr et créent une structure visuelle.



L'ensemble se compose de \* remplissages comprenant un profil d'extrémité (anthracite DB70%), des profils en H et en U et un jeu d'entretoises, y compris des joints à brosse, **sans poteaux**.

DER GARTENARCHITEKT®



Planifiez simplement bien avec l'application  
ou en ligne sur [konfigurator.groja.de](https://konfigurator.groja.de)

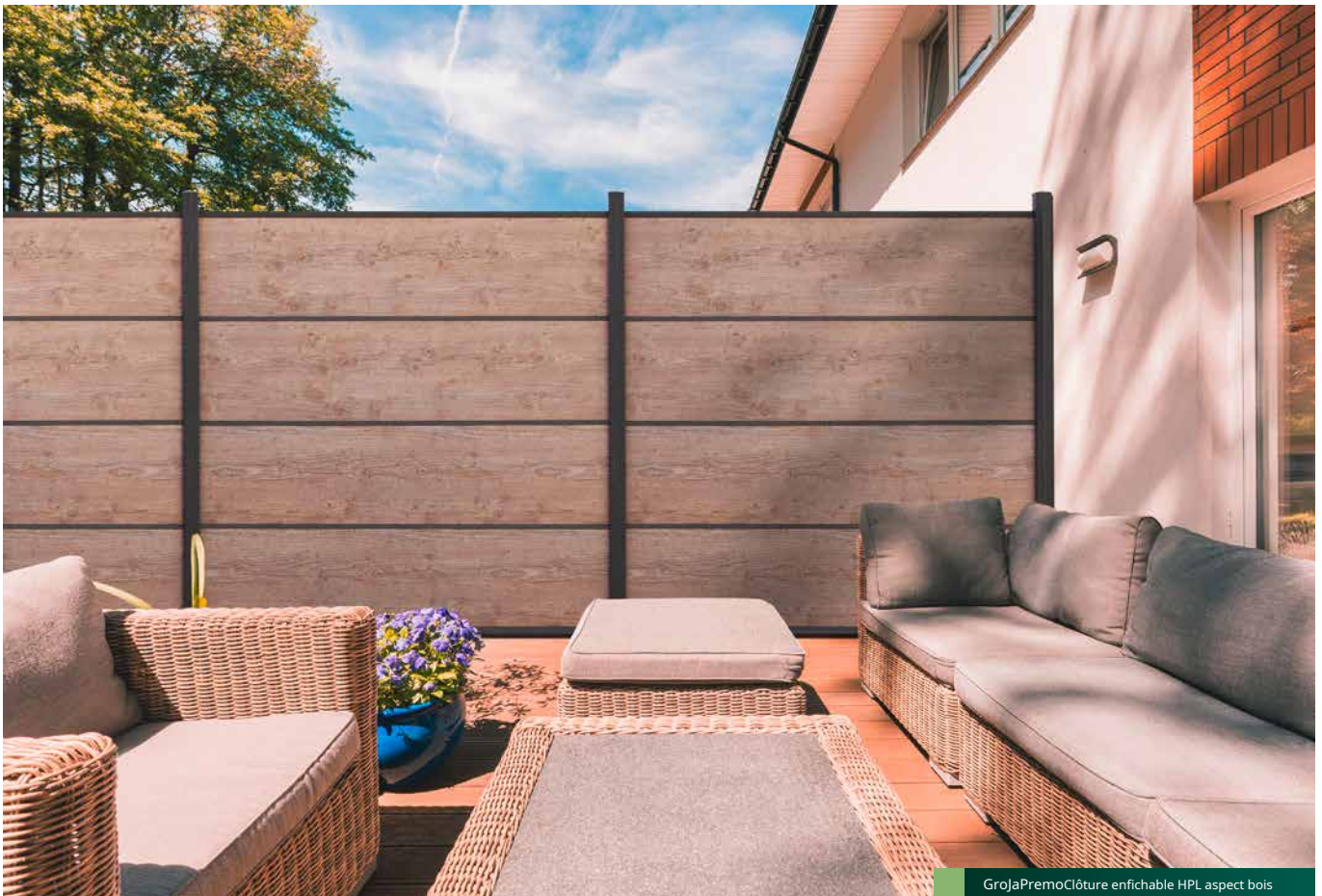

GrojaPremoClôture enfichable HPL aspect bois

#### Sélection moderne de poteaux de clôture en aluminium à emboîter

Nous proposons différents poteaux en aluminium pour nos systèmes de clôtures enfichables de haute qualité. Choisissez la largeur et la couleur selon vos préférences ou conditions structurelles. **Vous trouverez les poteaux assortis et autres accessoires à la page 34.**

Poteaux de clôture en aluminium 7 x 7 cm ou 9 x 9 cm



anthracite  
DB70&

gris argenté

Poteau d'angle variable en aluminium 7 x 7 cm ou 9 x 9 cm

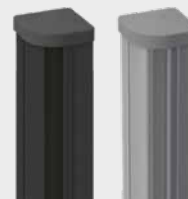

anthracite  
DB70&

gris argenté

# GrojaPremo

## clôture à piquets



GrojaPremoClôture enfichable HPL en gris uni

couleurs standards



aspect bois



aspect rouille



gris uni





gris anthracite

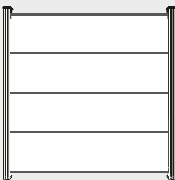

gris béton

 Maße 180 x 183 x 0,8 cm	<b>Carré</b>	21079 31910 01101	21079 31910 01100	21079 31910 01102	21079 31910 00103	21079 31910 00104
		Kit composé de * garnitures y compris profilé d'extrémité (anthracite DB70%), jeu d'entretoises Avec joints à brosse et profils en H et U (anthracite DB70%) en (cm d'épaisseur, sans poteaux.				

 Maße 45 x 180 x 0,8 cm	<b>profil individuel</b>	21079 31910 01111	21079 31910 01110	21079 31910 01112	21079 31910 00113	21079 31910 00114

<b>Profilé en H, 180 c m</b> 		<b>Profilé en U, 180 cm</b> 	
gris argenté	anthracite (DB(03))	gris argenté	anthracite (DB(03))
21079 31920 00025	21079 31920 00026	21079 31920 00028	21079 31920 00027

**i** Les poteaux ne sont pas inclus dans le prix de l'élément et doivent être commandés séparément.

**Danger!** Les poteaux ne sont pas inclus dans la livraison – vous trouverez des poteaux et accessoires adaptés à partir de la page 130.

Tous les articles sont vendus sans décoration. Les écarts de couleur sont dus à la technologie d'impression.

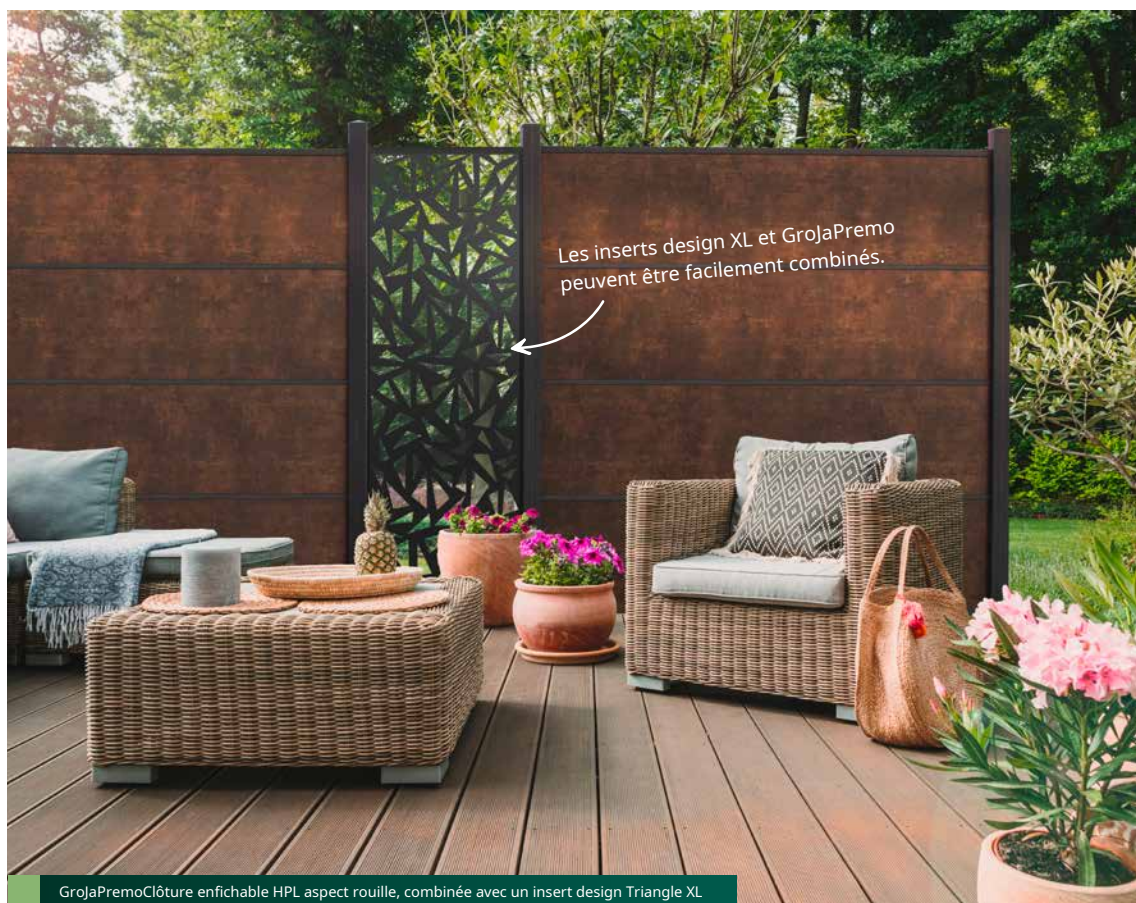

GrojaPremoClôture enfichable HPL aspect rouille, combinée avec un insert design Triangle XL

Groja

systèmes de portails



Fabriqué en  
Allemagne

## Correspondance

# Des portes pour tous systèmes

Qualité et précision : nous avons une barrière adaptée à presque tous les systèmes de brise-vue Groja. Un cadre en aluminium de haute qualité, revêtu par poudre et disponible en deux couleurs, assure stabilité et esthétique. En raison de leur utilisation intensive et de leurs contraintes, les portails sont exposés à des contraintes particulièrement élevées. C'est pour cette raison que chez Groja nous nous concentrons sur une qualité durable qui continuera à impressionner même après des années. Tous les composants sont fabriqués à partir de matériaux de haute qualité qui résistent au vent et aux intempéries et sont garantis sans rouille. Nous recommandons d'utiliser des poteaux de portail coulés dans du béton pour la fixation.

### Exemple de prix :

GrojaSolid Grande Sable Bicolore

portail à un vantail  
cadre EV1  
cadre DB703

porte l-aile  
cadre EV1 ou DB703





## Combinaison flexible et solide : aluminium renforcé pour



La bande D que nous avons développée peut être facilement ajustée pour optimiser nos systèmes de portes

r profondeur de jeu

portails à un seul vantail

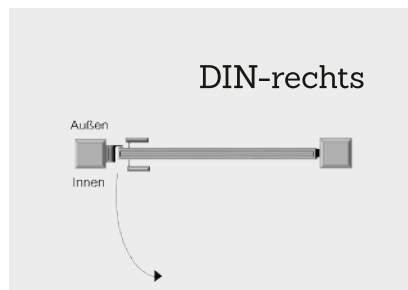

portails à deux vantaux

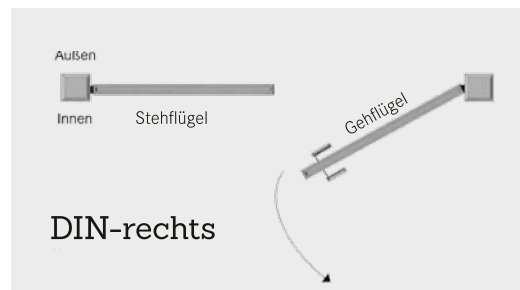

### post-intermédiaire note de mesure

Lors de l'installation du portail, prévoyez un espace suffisant entre les poteaux pour la fixation du portail. Porte 1-aile et porte spéciale : ( cm Portail 2 battants : 6,6 cm

### entretoise diagonale

Pour les largeurs de portail supérieures à 1&& cm par vantail, un renfort diagonal est inclus.

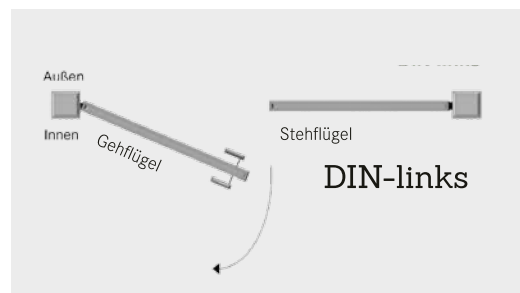
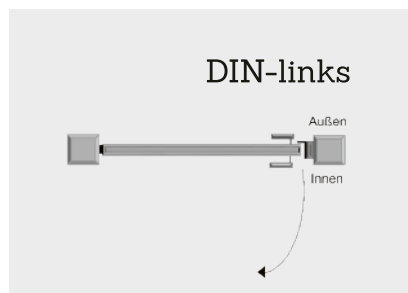

### Détermination de Direction DIN

La direction DIN (sens d'ouverture) des portails peut être facilement déterminée. Imaginez que vous vous tenez à l'intérieur devant la porte fermée. Dans le cas du DIN-gauche, les bandes sont sur le côté gauche. Avec DIN-droit, les bandes sont sur le côté droit.

### Bon à savoir

Les éléments de portail à un seul vantail sont dotés de charnières spéciales, ce qui élimine le besoin d'une direction DIN et permet une installation universelle des portails. Les exceptions sont le système GrojaAmbiente et le GrojaFertigzaun. Une direction DIN doit y être spécifiée.



Groja

Accessoires

# Comment calculer le prix de votre clôture



# 1. Choisissez votre design préféré :

## clôture à piquets

GrojaSolid	p. 42
GrojaSolid Grande	p. 52
GrojaSolid Grande Premium	p. 62
Rhombus solide Groja	p. 82
GrojaLumino	p. 78
Rhombus GrojaLumino	p. 82
GrojaLumino Ellipse	p. 84
GrojaLumino Edge	p. 86
Ligne de base Groja	p. 88
GrojaBasicLine Simple	p. 96
Gamme GrojaBasic Premium	p. 102
Clôture enfichable GrojaPremo	p. 122

## clôture préfabriquée

GrojaFertigzaun	p. 34
-----------------	-------

## clôture design

GrojaViento	p. 72
GrojaBasicLine Nova	p. 108

## écran de confidentialité

GrojaAmbiente	p. 112
Écran de confidentialité GrojaPremo	p. 118

# 2. Ajoutez les éléments suivants parmi les accessoires :

## 2.1 Poteau avec capuchon

Support pour poteaux à chevillage

## 2.2 Bande de recouvrement (en option)

Veillez déterminer le nombre de bandes requises (poteaux de clôture enfichables et rainurés sur les côtés)

## 2.3 Design insert\* ou GrojaGlow\* (en option)

\* Veuillez noter quels systèmes sont adaptés à cela

## 2.4 Fixations\*

Tel que: B. Bandes de pilastres, bandes d'adaptation, rails de serrage/fixations à pinces ou kits de fixation

\* Veuillez noter quels systèmes sont adaptés à cela

Demandez conseil à votre revendeur spécialisé pour un conseil personnalisé !

# BPC-Steckzaunpfosten & Zubehör

Geeignet für

- GroJaSolid
- GroJaSolid Grande
- GroJaSolid Grande Premium
- GroJaSolid Rhombus
- GroJaLumino
- GroJaBasicLine
- GroJaBasicLine Schmal
- GroJaBasicLine Premium
- GroJaPremo Steckzaun

## Erforderliches Zubehör



Anthrazit-grau

Terra

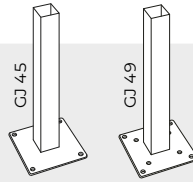

### Konsolen für BPC-Steckzaunpfosten 10 x 10 cm

#### GJ 45

16 x 16 x 40,6 cm, verzinkt, zum Aufdübeln

1 Stk.

21077 00000 80021

#### GJ 49

Für Torfpfosten  
16 x 16 x 40,6 cm, verzinkt, zum Aufdübeln

1 Stk.

21077 00000 90010

\*1 1 m Überzug / 1,5 m Stahlkern  
\*2 1,9 m Überzug / 2,4 m Stahlkern  
\*3 zum Gefälleausgleich

### BPC-Steckzaunpfosten 10 x 10 cm, 3-seitig genutet

Stahlkern mit Pfostenüberzug, inkl. Pfostenkappe (Abdeckleisten separat erhältlich)

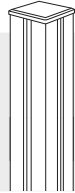

zum Aufdübeln

zum Einbetonieren

#### 100 cm

Anthrazitgrau 21071 71218 10070  
Terra 21071 71118 10070

#### 150 cm\*1

Anthrazitgrau 21071 71218 10080  
Terra 21071 71118 10080

#### 190 cm

Anthrazitgrau 21071 71218 10050  
Terra 21071 71118 10050

#### 240 cm\*2

Anthrazitgrau 21071 71218 10040  
Terra 21071 71118 10040

#### 300 cm\*3

Anthrazitgrau 21071 71218 10060  
Terra 21071 71118 10060

#### 300 cm\*3

Anthrazitgrau 21071 71218 10060  
Terra 21071 71118 10060

### Torfpfosten

3-seitig genutet, 4 mm stahlverstärkt

zum Aufdübeln

zum Einbetonieren

#### 190 cm

Anthrazitgrau 21071 71018 10003  
Terra 21071 71118 10008

#### 240 cm

Anthrazitgrau 21071 71018 10005  
Terra 21071 71118 10009

## Optionales Zubehör



Anthrazit-grau

Terra

Anthrazit DB703

Silbergrau

EV1 (ähnlich RAL 9006)

### BPC-Pfostenabdeckleiste

zum Verschließen offener Pfosten-Nuten\*2 (Muss separat bestellt werden.)



Anthrazitgrau

Terra

#### 100 cm

21071 71118 10900

#### 100 cm

21071 71118 10200

#### 190 cm

21071 71118 10700

#### 190 cm

21071 71118 10300

#### 300 cm

21071 71118 10800

#### 300 cm

21071 71118 10400

\*2 Steckzaunpfosten sind an 3 Seiten genutet

### L-Stein-Konsolen für Alu-Steckzaunpfosten 7 x 7 und 9 x 9 cm

Mindestauflagefläche: 12 cm – kein Überstand – leicht zu montieren – optional: kann auf schmalere L-Steine angewendet werden

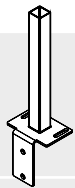

#### GJ 45

16 x 12 x 40 cm, verzinkt, zum Aufdübeln

1 Stk.

21077 00000 80026

#### GJ 49

Für Torfpfosten  
16 x 12 x 40 cm, verzinkt, zum Aufdübeln

1 Stk.\*3

21077 00000 80029

\*3 inkl. Senkschrauben M8 x 38 mm

### Montageadapter verzinkt

Zur Befestigung von Konsolen auf einem L-Stein.

Der Montageadapter benötigt eine Mindestauflagefläche von 16 cm.

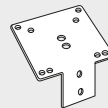

1 Stk.

16 x 16 cm

21077 00000 80050

### Ersatzkappe aus Kunststoff für BPC-Steckzaunpfosten 10 x 10 cm



Anthrazit

Terra

1 Stk.

21071 71218 00006

1 Stk.

21071 71118 00006

### Distanzstück-Set für alle Stecksysteme



1 Set = 2 Stk.

21075 60000 42120

### Lisene

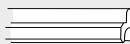

180 cm

Anthrazit (DB703)  
Silbergrau

21071 71218 00012  
21071 71218 00021

### Alu-Universalleiste

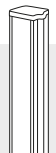

200 cm

Anthrazit (DB703)  
Silbergrau

21071 71218 00018  
21071 71218 00023

300 cm

Anthrazit (DB703)  
Silbergrau

21071 71218 00020  
21071 71218 00024

### Abschlussprofil

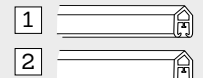

1) 180 cm

Anthrazit (DB703)  
Silbergrau

21071 71218 00008  
21071 71218 00015

2) 150 cm (für Schrägelemente)

Anthrazit (DB703)  
Silbergrau

21071 71218 00120  
21071 71218 00121

### Alu-Diagonalstrebe 4 x 1 x 190 cm



1 Stk.

Anthrazit (DB703)  
EV1

21071 72218 00888  
21071 72218 00886

# Mix-It & Zubehör

- Geeignet für
- GroJaSolid
  - GroJaSolid Grande
  - GroJaSolid Grande Premium
  - GroJaSolid Rhombus
  - GroJaLumino
  - GroJaBasicLine
  - GroJaBasicLine Schmal
  - GroJaBasicLine Premium

## GroJa Designeinsätze

Aluminium (pulverbeschichtet)



**Triangle**  
Anthrazit DB703  
ca. 180 x 30 cm<sup>2</sup>  
21071 71118 00050

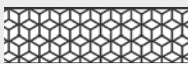

**Cube**  
Anthrazit DB703  
ca. 180 x 30 cm<sup>2</sup>  
21071 71118 00051



**Mesh**  
Anthrazit DB703  
ca. 180 x 30 cm<sup>2</sup>  
21071 71118 00052



**Abstract**  
Anthrazit DB703  
ca. 180 x 30 cm<sup>2</sup>  
21071 71118 00053



**Leafs**  
Anthrazit DB703  
ca. 180 x 30 cm<sup>2</sup>  
21071 71118 00054



**Oriental**  
Anthrazit DB703  
ca. 180 x 30 cm<sup>2</sup>  
21071 71118 00055

Glas (4 mm ESG – Einscheiben-Sicherheitsglas) Sondermaße auf Anfrage



**Satinierte Streifen**  
ca. 180 x 30 cm<sup>2</sup>  
21071 71118 00010



**Satiniert**  
ca. 180 x 30 cm<sup>2</sup>  
21071 71118 00023

\*Maßangabe inkl. Adapterleisten-Set. Dieses ist nicht im Lieferumfang enthalten.

**Adapterleisten-Set**  
inkl. Bürstendichtung  
(Muss zum Design-  
einsatz dazubestellt  
werden)

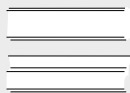

180 cm  
Anthrazit DB703 21071 71218 00007  
Silbergrau 21071 71218 00013

## GroJa XL- Designeinsätze

inkl. rundumlaufendem Rahmen,  
Aluminium (pulverbeschichtet)



**Triangle XL**  
Anthrazit DB703  
ca. 60 x 180 cm  
21071 71118 00150



**Cube XL**  
Anthrazit DB703  
ca. 60 x 180 cm  
21071 71118 00151



**Mesh XL**  
Anthrazit DB703  
ca. 60 x 180 cm  
21071 71118 00152



**Abstract XL**  
Anthrazit DB703  
ca. 60 x 180 cm  
21071 71118 00153



**Leafs XL**  
Anthrazit DB703  
ca. 60 x 180 cm  
21071 71118 00154



**Oriental XL**  
Anthrazit DB703  
ca. 60 x 180 cm  
21071 71118 00155

## GroJaGlow



**Lichtleiste**  
LED warmweiß, IP67,  
9,8 Watt

1 Stk.  
2,3 x 1,6 x 190 cm 21083 91700 00020



**Dimmer,**  
für bis zu 10 Lichtleisten

1 Stk. 21083 91700 00060



**Trafo**  
für bis zu ...

5 Lichtleisten  
80 Watt, IP67 21083 91700 00030

10 Lichtleisten  
150 Watt, IP67 21083 91700 00031



**Verlängerungskabel,**  
schwarz

1 Stk.  
200 cm 21083 91700 00050



**Verteiler,**  
schwarz, IP67

1 Stk.  
20 cm 21083 91700 00040

# Alu-Steckzaunpfosten & Zubehör

Geeignet für

- GroJaSolid
- GroJaSolid Grande
- GroJaSolid Grande Premium
- GroJaSolid Rhombus
- GroJaLumino
- GroJaLumino Rhombus
- GroJaLumino Ellipse
- GroJaLumino Edge
- GroJaBasicLine
- GroJaBasicLine Schmal
- GroJaBasicLine Premium
- GroJaPremo Steckzaun

## Erforderliches Zubehör

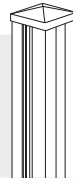
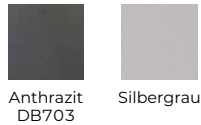

**Alu-Steckzaunpfosten**  
**7 x 7 cm oder 9 x 9 cm**  
 Aluminium pulverbeschichtet, inkl. Pfostenkappe  
 (Abdeckleisten separat erhältlich)

7 x 7 cm		9 x 9 cm	
zum Aufdübeln	zum Einbetonieren	zum Aufdübeln	zum Einbetonieren
<b>100 cm</b> Anthr. DB703 21071 73118 10100 Silbergrau 21071 73218 10100	<b>150 cm</b> Anthr. DB703 21071 73118 10150 Silbergrau 21071 73218 10150	<b>100 cm</b> Anthr. DB703 21071 73118 00030 Silbergrau 21071 73218 00030	<b>150 cm</b> Anthr. DB703 21071 73118 00050 Silbergrau 21071 73218 00050
<b>190 cm</b> Anthr. DB703 21071 73118 10190 Silbergrau 21071 73218 10190	<b>240 cm</b> Anthr. DB703 21071 73118 10240 Silbergrau 21071 73218 10240	<b>190 cm</b> Anthr. DB703 21071 73118 00040 Silbergrau 21071 73218 00040	<b>240 cm</b> Anthr. DB703 21071 73118 00060 Silbergrau 21071 73218 00060
<b>300 cm*1</b> Anthr. DB703 21071 73118 10300 Silbergrau 21071 73218 10300	<b>300 cm*1</b> Anthr. DB703 21071 73118 10300 Silbergrau 21071 73218 10300		<b>300 cm*1</b> Anthr. DB703 21071 73118 00070 Silbergrau 21071 73218 00070

\*1 zum Gefälleausgleich

**Alu-Torpfosten 9 x 9 cm, verstärkt**  
 Wandungsstärke ca. 5 mm, inkl. Pfostenkappe

zum Einbetonieren	
<b>240 cm</b>	
Anthr. DB703 21071 73118 20010	
Silbergrau 21071 73118 20060	

**Konsolen für Alu-Steckzaunpfosten**

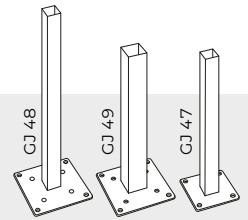

<b>GJ 48</b> Für 7 x 7 Alu-Steckzaunpfosten, 13 x 13 x 60 cm, verzinkt, zum Aufdübeln 1 Stk. 21077 00000 80025	<b>GJ 49</b> Für 9 x 9 Alu-Steckzaunpfosten, 16 x 16 x 40,6 cm, verzinkt, zum Aufdübeln 1 Stk. 21077 00000 90010
<b>GJ 47</b> Für 9 x 9 Alu-Steckzaunpfosten, 13 x 13 x 40,6 cm, verzinkt, zum Aufdübeln 1 Stk. 21077 00000 80023	

## Optionales Zubehör



**Alu-Pfostenabdeckleiste für 7 x 7 cm und 9 x 9 cm**  
 zum Verschließen offener Pfosten-Nuten  
 (Muss separat bestellt werden)



Anthrazit DB703		Silbergrau	
<b>100 cm</b>	21071 73118 01008	<b>100 cm</b>	21071 73218 01008
<b>190 cm</b>	21071 73118 01009	<b>190 cm</b>	21071 73218 01009
<b>300 cm</b>	<b>24,95 €</b> 21071 73118 00010	<b>300 cm</b>	21071 73218 00010

**Bürstendichtung 4er Set**

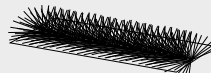

1 Set 4 x 1,9 Meter	21080 04503 01020
------------------------	-------------------

**Ersatzkappen 7 x 7 cm, 9 x 9 cm für Alu-Steckzaunpfosten und Alu-Torpfosten 9 x 9 cm**



7 x 7 cm	9 x 9 cm
1 Stk. Anthrazitgrau 21071 73118 10007 Silbergrau 21071 72238 00009	1 Stk. Anthrazitgrau 21071 73118 00007 Silbergrau 21071 73218 00007

**Premium-Pfostenkappen 7 x 7 cm, 9 x 9 cm**  
 aus Zinkdruckguss mit Gewinde, durch Gewindestifte am Pfosten fixierbar



7 x 7 cm	9 x 9 cm
1 Stk. Anthr. DB703 21071 73118 10017 Silbergrau 21071 73218 10017	1 Stk. Anthr. DB703 21071 73118 00017 Silbergrau 21071 73218 00017

**Distanzstück-Set für alle Stecksysteme**



1 Set = 2 Stk. 21075 60000 42120
-------------------------------------

**Alu-Universalleiste**



<b>200 cm</b>	
Anthrazit (DB703) 21071 71218 00018	
Silbergrau 21071 71218 00023	
<b>300 cm</b>	
Anthrazit (DB703) 21071 71218 00020	
Silbergrau 21071 71218 00024	

**Abschlussprofil**

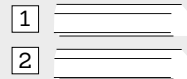

<b>1) 180 cm</b>	
Anthrazit (DB703) 21071 71218 00008	
Silbergrau 21071 71218 00015	
<b>2) 150 cm (für Schrägelemente)</b>	
Anthrazit (DB703) 21071 71218 00120	
Silbergrau 21071 71218 00121	

**Alu-Diagonalstrebe 4 x 1 x 190 cm**



1 Stk. Anthrazit (DB703) 21071 72218 00888 EV1 21071 72218 00886
--

\*2 inkl. Senkschrauben M8 x 38 mm

# Variabler Alu-Eckpfosten & Zubehör

- Geeignet für
- GroJaSolid
  - GroJaSolid Grande
  - GroJaSolid Grande Premium
  - GroJaSolid Rhombus
  - GroJaLumino
  - GroJaLumino Rhombus
  - GroJaLumino Ellipse
  - GroJaLumino Edge
  - GroJaBasicLine
  - GroJaBasicLine Schmal
  - GroJaBasicLine Premium
  - GroJaPremo Steckzaun

## Erforderliches Zubehör

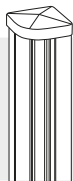

**Variabler Alu-Eckpfosten**  
**7 x 7 cm oder 9 x 9 cm**  
 90–180 Grad einstellbar Aluminium pulverbeschichtet,  
 inkl. Pfostenkappe (Abdeckleisten separat erhältlich)

7 x 7 cm		9 x 9 cm	
zum Aufdübeln	zum Einbetonieren	zum Aufdübeln	zum Einbetonieren
190 cm Anthr. DB703 21071 73128 20040 Silbergrau 21071 73128 20070	240 cm Anthr. DB703 21071 73128 20030 Silbergrau 21071 73128 20060	190 cm Anthr. DB703 21071 73128 20020 Silbergrau 21071 73128 20090	240 cm Anthr. DB703 21071 73128 20010 Silbergrau 21071 73128 20080

**Konsolen für Variablen Eckpfosten**

<b>GJ 51</b> Für 7 x 7 Variablen Eckpfosten, 13 x 13 x 40,6 cm, verzinkt, zum Aufdübeln	<b>GJ 52</b> Für 9 x 9 Variablen Eckpfosten, 16 x 16 x 40,6 cm, verzinkt, zum Aufdübeln
1 Stk. 21077 00000 90020	1 Stk. 21077 00000 90030

## Optionales Zubehör

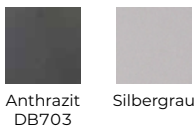

**Alu-Pfostenabdeckleiste für 7 x 7 cm und 9 x 9 cm**  
 zum Verschließen offener Pfosten-Nuten  
 (Muss separat bestellt werden)



Anthrazit DB703	Silbergrau
100 cm 21071 73118 01008	100 cm 21071 73218 01008
190 cm 21071 73118 01009	190 cm 21071 73218 01009
300 cm 21071 73118 00010	300 cm 21071 73218 00010

**Ersatzkappen 7 x 7 cm, 9 x 9 cm**  
 für variablen Alu-Eckpfosten



7 x 7 cm	9 x 9 cm
1 Stk. Anthr. DB703 21071 73128 20031 Silbergrau 21071 73128 20061	1 Stk. Anthr. DB703 21071 73128 20011 Silbergrau 21071 73128 20081

**Premium-Pfostenkappen 7 x 7 cm, 9 x 9 cm**  
 aus Zinkdruckguss mit Gewinde,  
 für variablen Alu-Eckpfosten



7 x 7 cm	9 x 9 cm
1 Stk. Anthr. DB703 21071 73128 20131 Silbergrau 21071 73128 20161	1 Stk. Anthr. DB703 21071 73128 20111 Silbergrau 21071 73128 20181

**Montageadapter verzinkt**  
 Zur Befestigung von Konsolen auf einem L-Stein.  
 Der Montageadapter benötigt eine Mindestauflagefläche von 16 cm.



1 Stk. 16 x 16 cm	21077 00000 80050
----------------------	-------------------

# Alu-Sichtschutzpfosten & Zubehör

Geeignet für

- GroJaViento
- GroJaBasicLine Nova
- GroJaAmbiente
- GroJaPremo Sichtschutz
- GroJa Fertigzaun

## Erforderliches Zubehör



**Alu-Sichtschutzpfosten 6 x 6 cm**  
inkl. Pfostenkappe

zum Aufdübeln	zum Einbetonieren
<b>100 cm</b> EV1 21079 60410 00011 Anthr. RAL7016 21079 60410 00311 Silbgr. RAL7001 21079 60510 00311 Anthr. DB703 21079 60610 00311	<b>150 cm</b> EV1 21079 60415 00011 Anthr. RAL7016 21079 60415 00311 Silbgr. RAL7001 21079 60515 00311 Anthr. DB703 21079 60615 00311
<b>190 cm</b> EV1 21079 60419 00011 Anthr. RAL7016 21079 60419 00311 Silbgr. RAL7001 21079 60519 00311 Anthr. DB703 21079 60619 00311	<b>240 cm</b> EV1 21079 60424 00011 Anthr. RAL7016 21079 60424 00311 Silbgr. RAL7001 21079 60524 00311 Anthr. DB703 21079 60624 00311

**Alu-Torpfosten, 4 mm stahlverstärkt**  
inkl. Pfostenkappe

zum Aufdübeln	zum Einbetonieren
<b>190 cm</b> EV1 21071 72343 00211 Anthr. DB703 21071 72341 00211 Silbgr. RAL7001 21071 72342 00211 Anthr. RAL7016 21071 72344 00211	<b>240 cm</b> EV1 21071 72343 01211 Anthr. DB703 21071 72341 01211 Silbgr. RAL7001 21071 72342 01211 Anthr. RAL7016 21071 72344 01211

EV1 (ähnlich RAL 9006)

Anthrazit RAL 7016

Anthrazit DB703

Silbergrau RAL 7001

**Konsolen für Alu-Pfosten**

GJ 43

GJ 47

GJ 49

<b>GJ 43</b> Für 6 x 6 Alu-Pfosten, 13 x 13 x 40,6 cm, verzinkt, zum Aufdübeln 1 Stk. 21079 36000 00003	<b>GJ 47</b> Für 6 x 6 Alu-Torpfosten, 13 x 13 x 40,6 cm, verzinkt, zum Aufdübeln 1 Stk. 21077 00000 80023
	<b>GJ 49</b> Für 6 x 6 Alu-Torpfosten, 16 x 16 x 40,6 cm, verzinkt, zum Aufdübeln 1 Stk. 21077 00000 90010

## Optionales Zubehör



**Ersatzkappe**  
für Alu-Pfosten 6 x 6 cm

1 Stk.	
EV1	21075 60000 01200
Silbergrau	21075 60000 01400
Anthrazit RAL 7016	21075 60000 01300

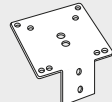

**Montageadapter verzinkt**  
Zur Befestigung von Konsolen auf einem L-Stein.  
Der Montageadapter benötigt eine Mindestauflagefläche von 16 cm.

1 Stk.	
16 x 16 cm	21077 00000 80050



**L-Stein-Konsolen für Alu-Steckzaunpfosten 7 x 7 und 9 x 9 cm**  
Mindestauflagefläche: 12 cm – kein Überstand – leicht zu montieren – optional: kann auf schmalere L-Steine angewendet werden

GJ 43	GJ 47	GJ 49
15,6 x 12 x 39,6 cm	16 x 12 x 40 cm	16 x 12 x 40 cm
21079 36000 00005	21077 00000 80024	21077 00000 80029

EV1 (ähnlich RAL 9006)

Anthrazit RAL 7016

Silbergrau RAL 7001

**Befestigungswinkel Edelstahl**  
inkl. Schrauben

8er Set*2	21071 72440 00000
-----------	-------------------

\*2 Materialbedarf: 1 Set pro Element.

**Alu-Diagonalstrebe**  
4 x 1 x 190 cm

1 Stk.	
Anthrazit (DB703)	21071 72218 00888
EV1	21071 72218 00886

**Klemmbefestigung aus V4A**

1 Stk.	21079 36000 00000
--------	-------------------

**Stützwinkelset (= 2 Stützwinkel)**

1 Set*3	21079 36000 00000
---------	-------------------



**Klemmschiene**

links	
93,5 cm	
EV1	21079 36100 00002
Silbergrau	21079 36100 00001
Anthrazit RAL 7016	21079 36100 00000
181 cm	
EV1	21079 36190 00002
Silbergrau	21079 36190 00001
Anthrazit RAL 7016	21079 36190 00000
rechts	
93,5 cm	
EV1	21079 36100 00022
Silbergrau	21079 36100 00021
Anthrazit RAL 7016	21079 36100 00020
181 cm	
EV1	21079 36190 00022
Silbergrau	21079 36190 00021
Anthrazit RAL 7016	21079 36190 00020

\*1 inkl. Senkschrauben M8 x 38 mm

\*3 Bei Verwendung mit Klemmböcken dazu bestellen.

# BPC-Fertigzaunpfosten & Zubehör

## Erforderliches Zubehör

BPC-Fertigzaunpfosten 7 x 7 cm inkl. Pfostenkappe	
zum Aufdübeln	zum Einbetonieren
100 cm Anthrazitgrau 21071 73000 00014 Bi-Color Sand 21071 73000 00028	150 cm* <sup>1</sup> Anthrazitgrau 21071 73000 00009 Bi-Color Sand 21071 73000 00029
190 cm Anthrazitgrau 21071 73000 00004 Bi-Color Sand 21071 73000 00026	240 cm* <sup>2</sup> Anthrazitgrau 21071 73000 00005 Bi-Color Sand 21071 73000 00025
300 cm* <sup>3</sup> Anthrazitgrau 21071 73000 00010 Bi-Color Sand 21071 73000 00027	300 cm* <sup>3</sup> Anthrazitgrau 21071 73000 00010 Bi-Color Sand 21071 73000 00027

BPC-Fertigzauntorpfosten, 7 x 7 cm, 4 mm stahlverstärkt inkl. Pfostenkappe	
zum Aufdübeln	zum Einbetonieren
190 cm Anthrazitgrau 21071 72341 10110 Bi-Color Sand 21071 72341 10120	240 cm Anthrazitgrau 21071 72341 11110 Bi-Color Sand 21071 72341 11120



Anthrazitgrau

Bi-Color Sand

### Konsolen für BPC-Fertigzaunpfosten

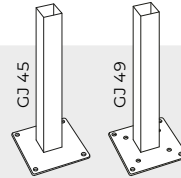

<b>GJ 45</b> Für 7 x 7 BPC-Fertigzaunpfosten, 16 x 16 x 40,6 cm, verzinkt	<b>GJ 49</b> Für 7 x 7 BPC-Fertigzauntorpfosten, 16 x 16 x 40,6 cm, verzinkt
1 Stk. 21077 00000 80021	1 Stk. 21077 00000 90010

\*<sup>1</sup> 1 m Überzug / 1,5 m Stahlkern\*<sup>2</sup> 1,9 m Überzug / 2,4 m Stahlkern\*<sup>3</sup> zum Gefälleausgleich

## Optionales Zubehör

Ersatzkappe aus Kunststoff für BPC-Fertigzaunpfosten 7 x 7 cm	
1 Stk. Anthrazitgrau 21071 72218 00009 Bi-Color Sand 21071 72218 10010	

Montageadapter verzinkt Zur Befestigung von Konsolen auf einem L-Stein. Der Montageadapter benötigt eine Mindestauflagefläche von 16 cm.	
1 Stk. 16 x 16 cm	21077 00000 80050

L-Stein-Konsolen für BPC-Steckzaunpfosten 7 x 7 und 9 x 9 cm Mindestauflagefläche: 12 cm – kein Überstand – leicht zu montieren – optional: kann auf schmalere L-Steine angewendet werden	
<b>GJ 45</b> 16 x 12 x 40 cm, verzinkt, zum Aufdübeln	<b>GJ 49</b> Für Torpfosten 16 x 12 x 40 cm, verzinkt, zum Aufdübeln
1 Stk. 21077 00000 00026	1 Stk.* <sup>3</sup> 21077 00000 80029

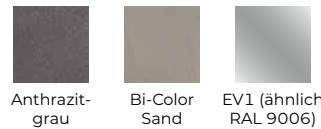

Anthrazitgrau

Bi-Color Sand

EV1 (ähnlich RAL 9006)

### Befestigungswinkel Edelstahl inkl. Schrauben

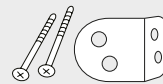

8er Set* <sup>2</sup>	21071 73000 00007
-----------------------	-------------------

\*<sup>2</sup> Materialbedarf: 1 Set pro Element.

### Alu-Diagonalstrebe 4 x 1 x 190 cm

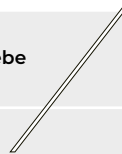

1 Stk. Anthrazit (DB703) EV1	21071 72218 00888 21071 72218 00886
------------------------------------	--

### Alu-Abdeckleiste

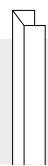

180 cm Anthrazit DB703 EV1	21071 73000 00060 21071 73000 00059
----------------------------------	--

\*<sup>3</sup> inkl. Senkschrauben M8 x 38 mm



NOUVEAU

# Conception de jardin Groja



[Lit surélevé GrojaSolid](#)[Lit surélevé GrojaSolid Rhombus](#)[Lit surélevé GrojaLumino](#)[Accessoire pour châssis froid Groja](#)

# Tout y est pour le plus haut des sentiments du jardin

Chez Groja, le plaisir du jardinage ne s'arrête pas à la protection contre le vent et la vie privée ou à la terrasse : désormais, nous avons une nouvelle catégorie dans notre gamme. Les nouveaux ajouts incluent plus **Lits surélevés Groja** et **accessoires pour plates-bandes surélevées**. Les nouveaux produits garantissent littéralement que le plaisir du jardinage peut réellement se développer.

Nos plates-bandes surélevées portent les noms des systèmes de protection contre le vent et la vie privée à partir desquels les variantes de modèles ont été développées. Cela signifie que vous pouvez également compter sur la qualité et la durabilité des plates-bandes surélevées que représente le nom Groja.

Nous proposons également deux accessoires pour plates-bandes surélevées qui complètent l'expérience des plates-bandes surélevées. Rien ne s'oppose désormais à une plantation, une culture et une récolte faciles et réussies.

## Lit surélevé GrojaSolid

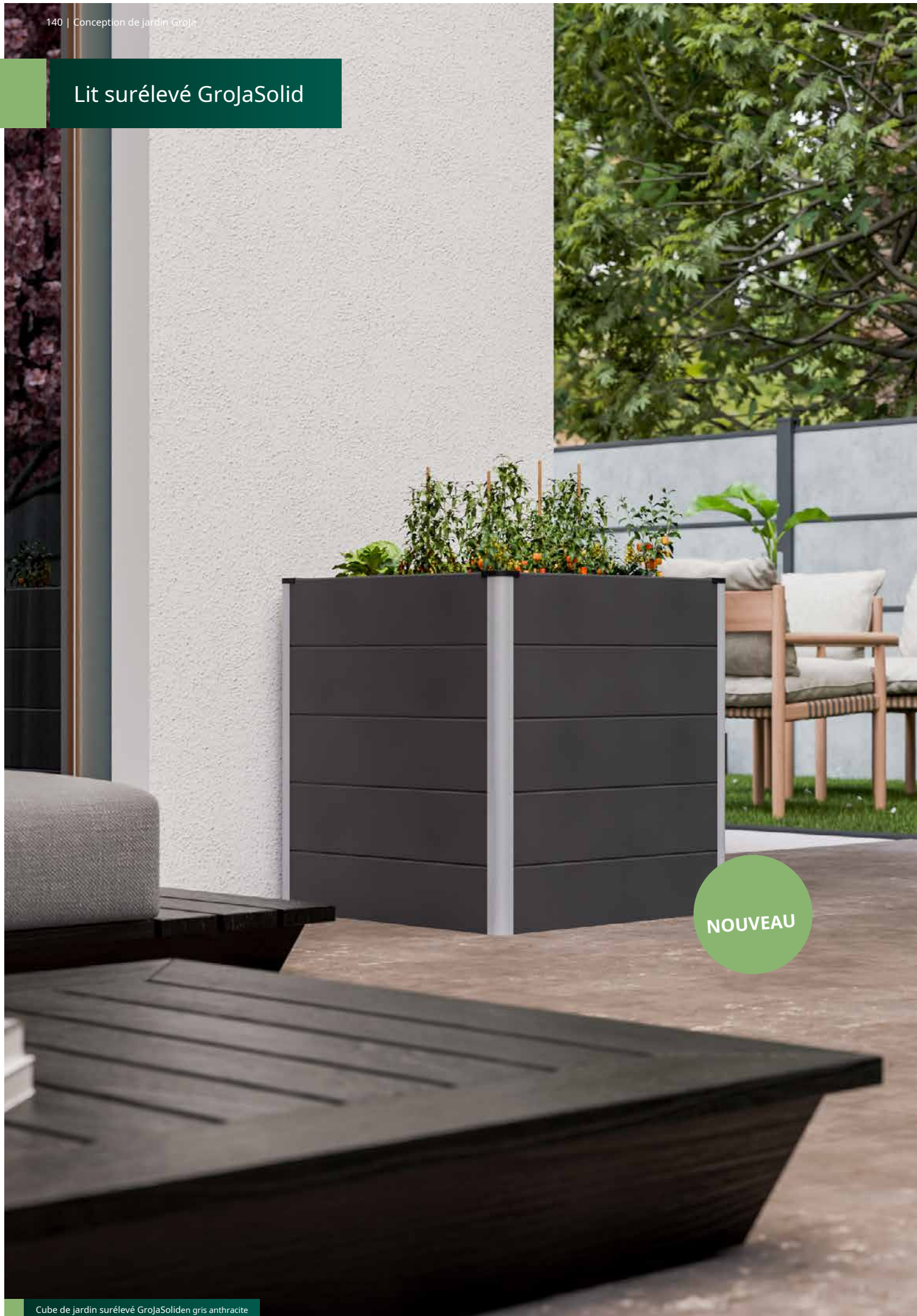

NOUVEAU



BPC



Non  
Annuler



simple  
assemblée



plug-in  
système



durable

## Le lit surélevé GrojaSolid – désormais disponible en deux tailles

couleur standard



gris anthracite

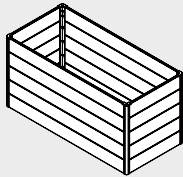

Dimensions 150 x 70 x 75 cm

### Lit surélevé GrojaSolid

21071 71536 00011

Kit composé de 10 garnitures 150 cm,  
10 remplissages 70 cm et \* profilés d'angle y compris embouts,

emballé dans du papier d'aluminium.



Dimensions 70 x 70 x 75 cm

NOUVEAU

### Cube de jardin surélevé GrojaSolid

21071 71536 00016

Kit composé de 10 remplissages 70 cm  
et \* profilés d'angle y compris embouts,

emballé dans du papier d'aluminium.



Des kits de châssis froid adaptés aux plates-bandes surélevées GrojaSolid peuvent être trouvés à la page !\*6.



Lit surélevé GrojaSoliden gris anthracite

NOUVEAU

## Lit surélevé GrojaSolid Rhombus



Lit surélevé GrojaSolid Rhombuscoextrudé en gris pierre



BPC



Non  
Annuler



simple  
assemblée



plug-in  
système



durable

# Jardinière surélevée GrojaSolid Rhombus – avec remplissage fin

couleur exclusive ★



pierre grise  
coextrudé

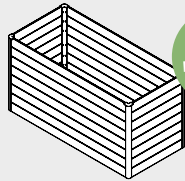

NOUVEAU

Dimensions 150 x 70 x 7) cm

## Lit surélevé GrojaSolid Rhombus

21071 71536 00030

Kit composé de 6 garnitures 150 cm,  
6 remplissages 70 cm et \* profilés d'angle avec embouts,

emballé dans du papier d'aluminium.

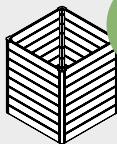

NOUVEAU

Dimensions 70 x 70 x 7) cm

## Cube de jardin surélevé GrojaSolid Rhombus

21071 71536 00031

Kit composé de 1( garnitures 70 cm  
et \* profilés d'angle y compris embouts,

emballé dans du papier d'aluminium.



Des kits de châssis froid adaptés aux plates-bandes surélevées GrojaSolid peuvent être trouvés à la page !\*6.



Cube de jardin surélevé GrojaSolid Rhombuscoextrudé en gris pierre

NOUVEAU

## Lit surélevé GrojaLumino



Lit surélevé GrojaLumino en anthracite DB703



aluminium



Non  
Annuler



simple  
assemblée



plug-in  
système

# Lit surélevé GrojaLumino – aluminium de haute qualité

couleur standard



anthracite DB703

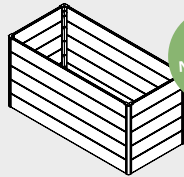

NOUVEAU

Dimensions 150 x 70 x 75 cm

Lit surélevé GrojaLumino

21071 73118 00921

Kit composé de 10 garnitures 150 cm,  
10 remplissages 70 cm et \* profilés d'angle y compris embouts,

emballé dans du papier d'aluminium.



Des kits de châssis froid adaptés au lit surélevé GrojaLumino peuvent être trouvés à la page !\*6.



Lit surélevé GrojaLumino en anthracite DB703



NOUVEAU

## Accessoire pour châssis froid Groja



## Deux accessoires pour réussir la plantation en plates-bandes surélevées

Il existe désormais deux accessoires pour l'entretien spécial des plantes, adaptés aux plates-bandes surélevées Groja. Le **fixation pour couche froide en feuille** assure le bon climat dans le lit surélevé et fait de la culture un jeu d'enfant. La fixation est constituée d'un film PE transparent et résistant à la déchirure, renforcé par un treillis. Pour la période qui suit une culture réussie, Groja propose également les solutions appropriées **Fixation pour châssis froid en treillis**. Il protège efficacement les plantes sensibles des parasites.

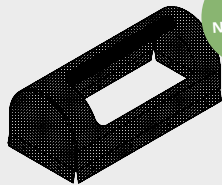

NOUVEAU

Maße 69,40 x 149,90 x 62 cm

**Filet de fixation pour châssis froid Groja**  
couleur noir

21071 71536 00014

Accessoire pour jardin surélevé avec revêtement en maille en plastique résistant aux intempéries sur un châssis stable avec une grande ouverture de fixation, dans un sac de transport.

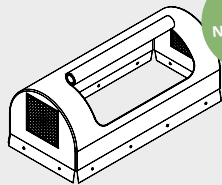

NOUVEAU

Maße 69,40 x 149,90 x 62 cm

**Fixation pour châssis froid Groja PE**  
couleur blanche

21071 71536 00015

Fixation de châssis froid avec revêtement en film PE résistant à la déchirure sur un châssis stable avec une grande ouverture de fixation, dans un sac de transport.



Filet de fixation pour châssis froid Groja sur un lit surélevé GrojaLumino

# terrasse

D'ici  
il y a de la qualité  
en cours  
mètres ...



... sur les terrasses  
pour un bien-être sans limite.

Entrée GrojaSolid

Le roman GrojaSolid

GrojaQuattro

## Terrasse en BPC

Afin de vous offrir un large choix de designs différents et en même temps une lame de terrasse répondant à toutes les exigences, notre gamme est divisée en deux domaines principaux : GrojaSolid et Groja-Quattro. Toutes nos lames de terrasse sont fabriquées en BPC (composite polymère de bambou), ce qui les rend particulièrement durables et durables.

## Caractéristiques

Trois variantes de haute qualité dans différentes hauteurs et largeurs  
Résistant aux UV et aux couleurs  
résistantes Particulièrement durable Le système GrojaDeck  
Alu-UK simplifie une construction stable

# Tout pour votre terrasse

## terrasse

Les lames de parquet alvéolées GrojaSolid Entrada BPC de haute qualité sont disponibles en trois couleurs tendance différentes et deux surfaces. La grande variété de couleurs laisse place à de nombreuses options d'aménagement dans votre jardin.

Entrée GrojaSolid p. 156



matériels



Nos lames de parquet massif GrojaSolid Novel en BPC se caractérisent par leur capacité de charge élevée et sont donc particulièrement adaptées aux zones exposées à des niveaux de contrainte plus élevés, telles que : terrasses de café ou de restaurant.

Le roman GrojaSolid p. 156



matériels



Notre terrasse GrojaQuattro en BPC offre deux décors modernes combinés en une seule terrasse et est idéale comme sol pour le salon à la campagne. Décidez spontanément quel côté convient le mieux à votre jardin.

GrojaQuattro p. 160



matériels



## sous-structures

Pour une installation facile et stable de toutes les planches de terrasse Groja, vous trouverez dans notre gamme la sous-structure adaptée et une large gamme d'accessoires. Nouveauté : avec le système innovant GrojaDeck Alu-UK, les planches de terrasse peuvent être posées en un rien de temps.

Système GrojaDeck Alu-UK p. 166

GrojaAlu-Royaume-Uni p. 186

## matériels



La sous-structure BPC adaptée à notre gamme de terrasses BPC. Le Groja BPC-UK est idéal pour les terrasses avec une faible hauteur d'installation, est sans échardes et largement résistant aux dommages causés par les insectes et les attaques fongiques.

GrojaBPC-Royaume-Uni

p. 186

## matériels

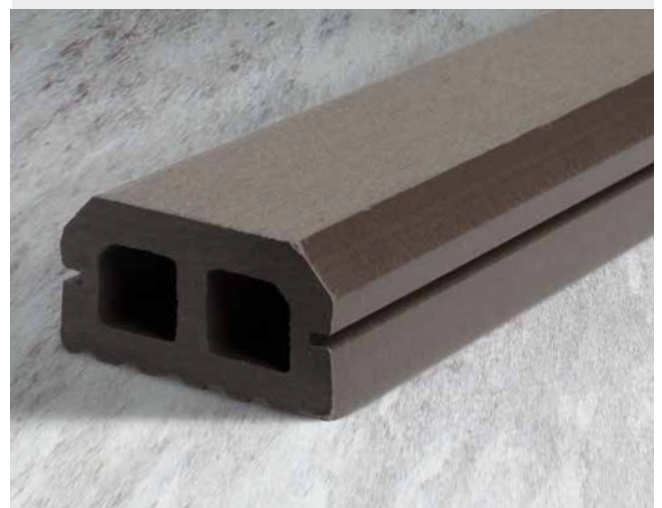



GrojaSolid et GrojaQuattro

terrasse



100%  
diversité

Grâce à différentes couleurs  
et les surfaces, les lames de terrasse  
Groja offrent de nombreuses  
possibilités de conception  
Possibilités.



BPC

Non  
Annuler

durable

moderne  
optiquesimple  
assemblée

GrojaSolid Entrée BPC

GrojaSolid Nouveau BPC

GrojaQuattro BPC<sup>coextrudé</sup>

# La durabilité rencontre oasis de bien-être

Afin de vous proposer un large choix de designs différents et en même temps une lame de terrasse répondant à toutes les exigences, notre gamme est divisée en deux domaines principaux : **GrojaSolid** et **GrojaQuattro**.

Nous proposons la planche de terrasse GrojaSolid soit en tant que planche pleine GrojaSolid Novel, soit en tant que planche à chambre creuse GrojaSolid Entrada. Ces deux versions sont chacune disponibles en trois variantes de couleurs et chacune avec un quai pour bateau ou des nervures pieds nus.

La planche réversible coextrudée GrojaQuattro surprend par sa polyvalence. Il est également doté de deux décors modernes en gris pierre et noyer. De plus, vous pouvez choisir entre une structure en bois naturel ou une structure fine. La planche massive GrojaQuattro au look large, quant à elle, combine les deux structures en une seule planche. Un côté présente la structure en bois et l'autre la structure fine. Ici, vous pouvez choisir entre deux décors.

Nos lames de terrasse sont disponibles dans différents modèles au sein de chaque gamme. Les lames de parquet massives sont le bon choix lorsqu'il s'agit de concevoir une terrasse élaborée avec des formes individuelles. Un grand choix de couleurs et de décors à effets différents font de la terrasse un accroche-regard. Les planches de terrasse Groja ne sont pas seulement très résistantes aux intempéries et belles à regarder, elles sont également particulièrement agréables au toucher grâce aux différentes surfaces et à l'utilisation de matériaux sans échardes.

Pour que vous puissiez profiter longtemps de votre nouvelle terrasse, une sous-structure stable et durable est particulièrement importante. Nous avons développé un système innovant qui fournit une base exceptionnellement solide et assure une installation rapide et facile de la terrasse. Avec le système GrojaDeck Alu-UK et les nombreux accessoires pratiques, plus rien ne s'oppose à votre nouvelle oasis de bien-être.

Dans les pages suivantes, nous vous présenterons plus en détail nos différents modèles et leurs avantages. Si vous avez des questions sur le montage ou les produits individuels, veuillez contacter votre partenaire Groja.

## Avantages

Très facile à entretenir  
Pas d'échardes ni de fissures Stable et durable Hydrofuge

Plus de peinture

## GrojaSolid Entrada & Roman



BPC

Non  
Annuler

durable

simple  
assemblée

Le roman GrojaSolid en gris, style bateau

### Entrée GrojaSolid – planche à chambre creuse

**Entrée GrojaSolid** Les planchers creux sont fabriqués à partir de composite polymère de bambou (BPC), un matériau composé de fibres de bambou, de plastique et d'additifs. La production se déroule sans colle. Aucun outil spécial n'est requis pour l'installation. Vous pouvez travailler les planches comme du bois, en utilisant une scie, une perceuse ou une visseuse sans fil.

La planche à chambre creuse est hydrofuge et largement insensible aux dommages causés par les insectes, les attaques fongiques ou les fissures et est donc particulièrement durable. Le GrojaSolid Entrada est disponible en trois couleurs tendance différentes. Grâce à nos accessoires spéciaux pour terrasses, les planches creuses peuvent être installées rapidement et facilement.

Surfaces agréables,  
que tes pieds vont adorer

### GrojaSolid Roman – planche solide

Pour les terrasses aux bords circulaires ou courbes, notre **Le roman GrojaSolid** Les planchers massifs sont les meilleurs. Les planches peuvent être traitées comme du bois et coupées selon une forme individuelle. Les angles d'extrémité, qui empêchent généralement l'eau de pénétrer dans les chambres creuses, ne sont pas nécessairement nécessaires ici.

Un autre avantage est la capacité de charge plus élevée. Les parquets massifs sont particulièrement adaptés aux zones exposées à des niveaux d'usure plus élevés, telles que : terrasses de café ou de restaurant.

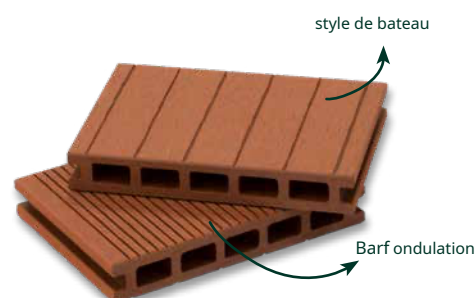

[www.jardishop.ch](http://www.jardishop.ch)

[www.jardishop.ch](http://www.jardishop.ch)

## Choix des couleurs et surfaces :



## GrojaSolid Entrada & Roman



**1** Entrée GrojaSolid  
planche à chambre creuse



**2** Le roman GrojaSolid  
planche solide

### sélection de couleurs



Noir



Grau



Braun

GrojaSolid		Taille en mm (environ)	longueur	Couleur	numéro d'article	€/ftm
<b>1</b>	Entrée(planche à chambre creuse)	140 x 22	4,00 m	Noir	21081 28140 40410	
	Entrée(planche à chambre creuse)	140 x 22	4,00 m	Gris	21081 28140 40420	
	Entrée(planche à chambre creuse)	140 x 22	4,00 m	Brun	21081 28140 40430	
<b>2</b>	Roman(planche solide)	140 x 20	4,00 m	Noir	21081 28240 40410	
	Roman(planche solide)	140 x 20	4,00 m	Gris	21081 28240 40420	
	Roman(planche solide)	140 x 20	4,00 m	Brun	21081 28240 40430	

### Conseil d'entretien

Des variations de couleur et de structure dépendent des matières premières et sont autorisées. Cela donne à la surface un aspect plus naturel. La surface peut être protégée des rayures et autres dommages en utilisant des patins adaptés sous tous les meubles, pots de fleurs ou porte-parapluies.

Surtout sur les terrasses neuves, des taches peuvent apparaître lorsque l'eau de pluie s'évapore. Il s'agit d'un phénomène temporaire qui disparaît généralement après

1 à 2 mois. Vous pouvez également éliminer ces taches avec de l'eau et un peu de détergent et les frotter avec de la laine d'acier fine. Si des contaminations telles que de la saleté ou des pousses vertes se produisent, celles-ci peuvent être éliminées avec de l'eau chaude et un nettoyeur pour terrasse.

Informations complémentaires et conditions de garantie sur [www.groja.de](http://www.groja.de) dans les instructions de montage.

### Exemples d'accessoires de montage



**Système GrojaDeck Alu-UK**  
voir page 132



**pieds réglables**  
voir page 143



**Sous-structure BPC**  
voir page 131



## GrojaQuattro



BPC

Non  
Annuler

durable

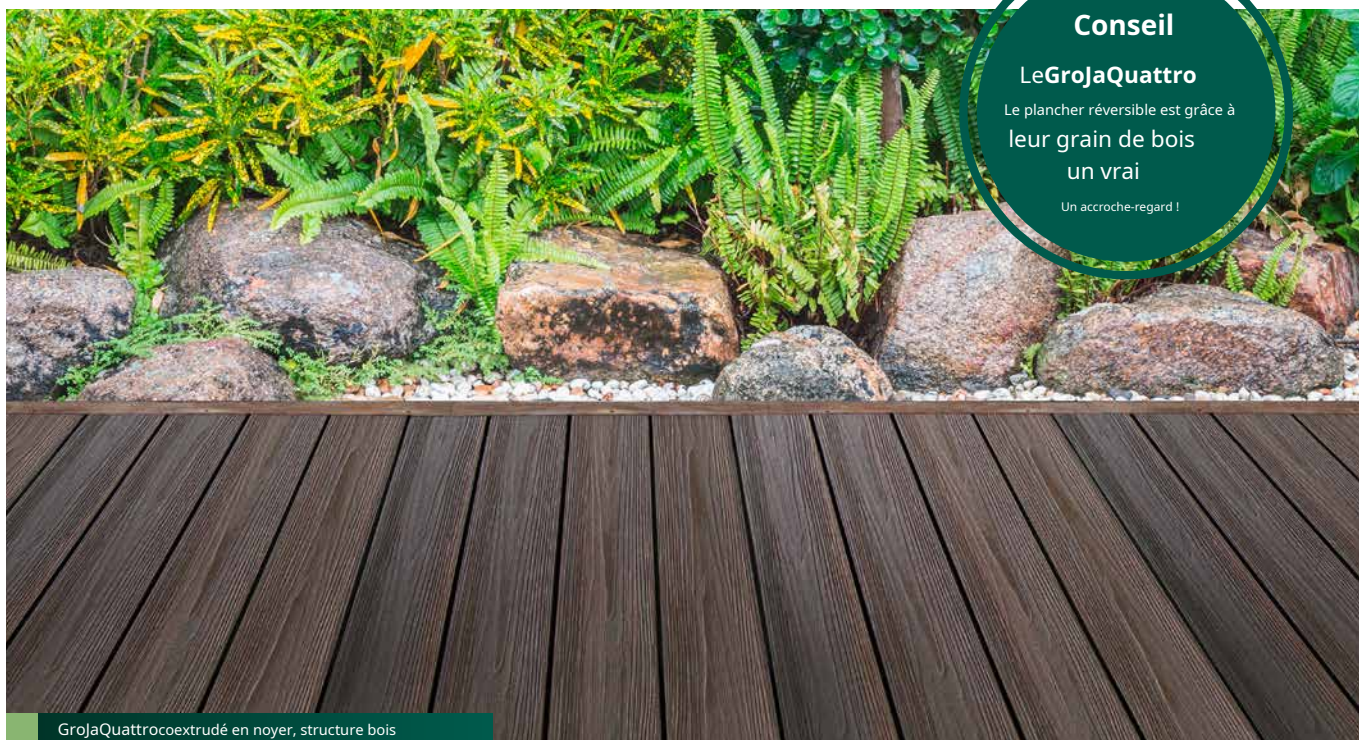
simple  
assemblée

## Conseil

## LeGrojaQuattro

Le plancher réversible est grâce à  
leur grain de bois  
un vrai

Un accroche-regard !

GrojaQuattrocoextrudé en noyer, structure bois

## GrojaQuattro – Plancher réversible

Avec notre **GrojaQuattro** Avec les planchers réversibles, vous n'avez plus besoin de décider immédiatement. Essayez dans le confort de votre maison quelle couleur convient le mieux à votre jardin et à vos besoins.

Les planches dimensionnellement stables sont fabriquées en BPC (composite polymère de bambou), un mélange de matériaux particulièrement robuste. Ils sont disponibles sous forme de planches creuses et de planches pleines. Pour un look particulièrement élégant, vous pouvez également opter pour une optique large (voir p. 16%–161).



## Bon à savoir

Avec le **GrojaQuattro** Avec les planches de terrasse, les repeintures fastidieuses appartiennent au passé. Vous n'êtes cependant pas obligé de renoncer à un aspect bois naturel, car les planches de terrasse coextrudées présentent une structure en bois ou fine tangible.



## Choix des couleurs et surfaces :

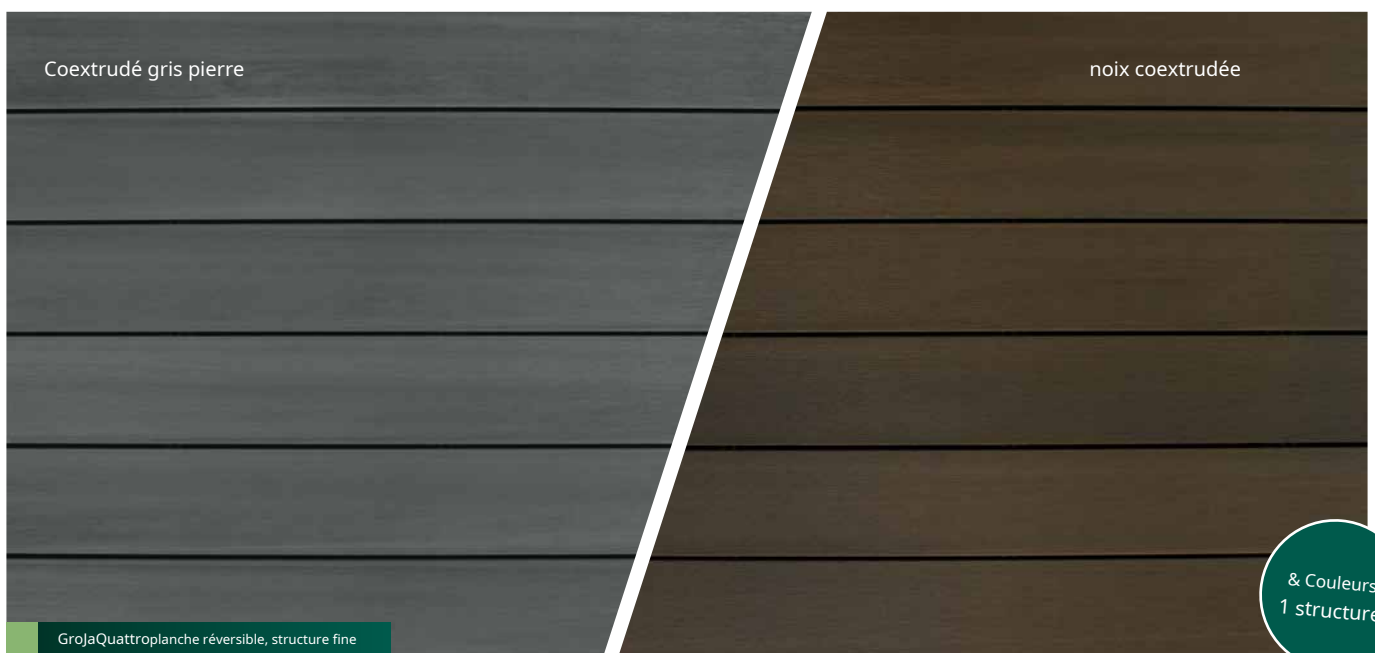

### Avantages des planches à chambre creuse

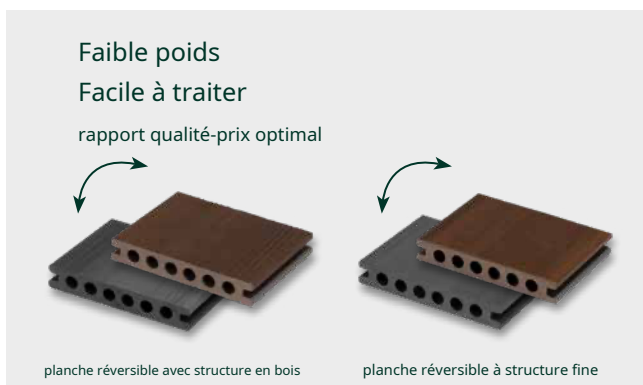

### Avantages des planchers massifs

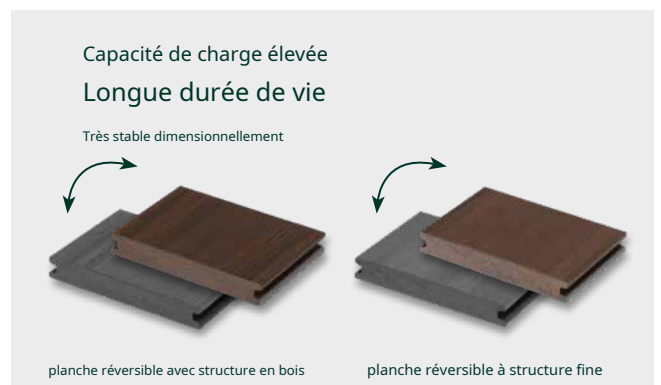



## Objectif grand angle GrojaQuattro



BPC

Non  
Annuler

durable

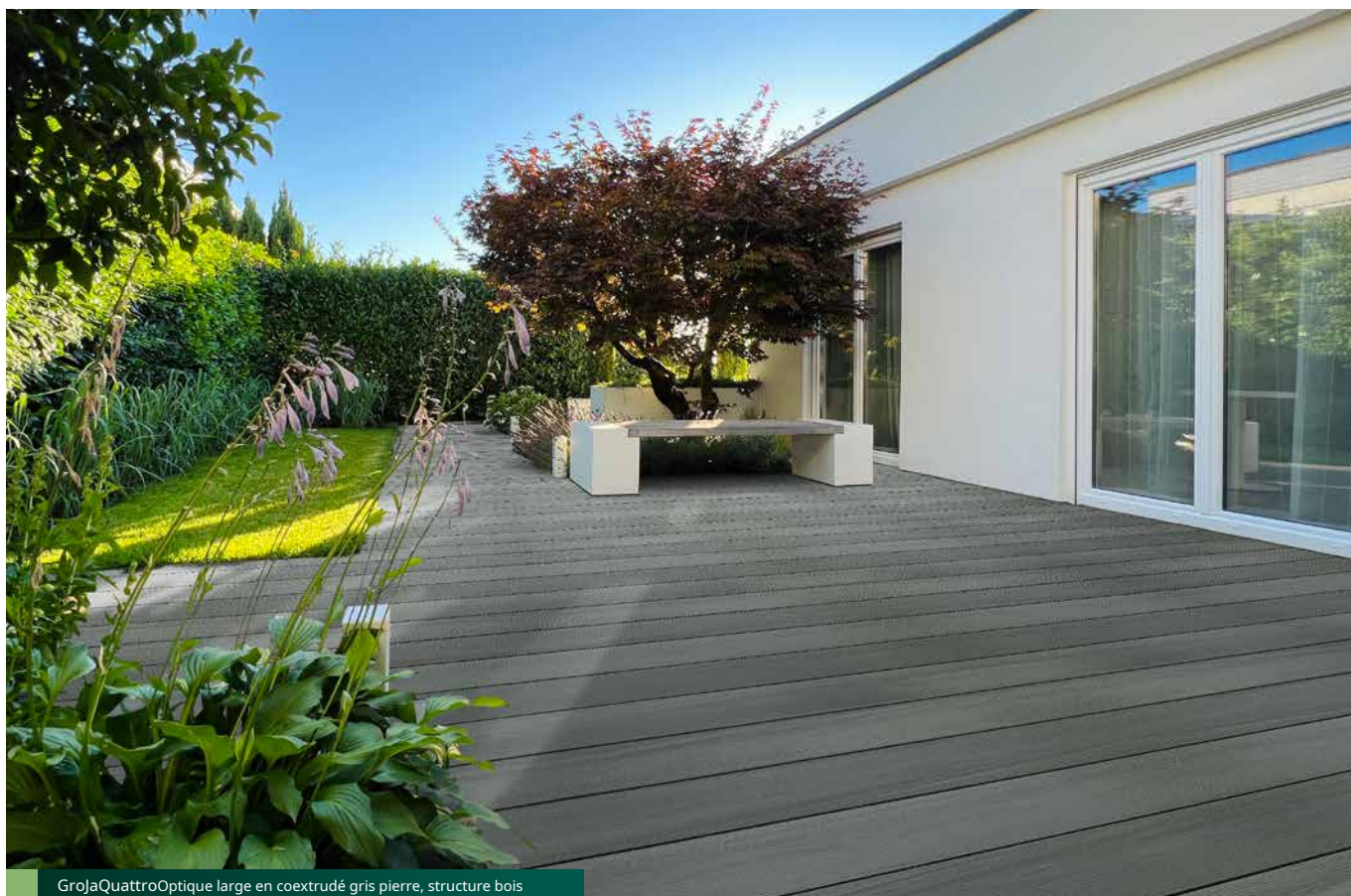
simple  
assemblée

GrojaQuattroOptique large en coextrudé gris pierre, structure bois

## GrojaQuattro – optique large

Le **GrojaQuattro** en look large offre tous les avantages d'une planche massive. Il est particulièrement résistant aux éclats et aux déchirures, c'est pourquoi il convient par exemple pour... idéal comme bordure de piscine.

Les lames de terrasse BPC sont constituées d'un mélange de matériaux particulièrement robuste (composite polymère bambou) et ne laissent pas pénétrer l'eau. Ils sont extrêmement stables dimensionnellement et très résistants aux intempéries. Les lames de parquet réversibles GrojaQuattro au look large et élégant offrent deux structures (structure en bois et structure fine) combinées en une seule planche.



GrojaQuattroPlanche à chambre creuse en noyer coextrudé, structure bois

## Sélection de couleurs et surfaces :

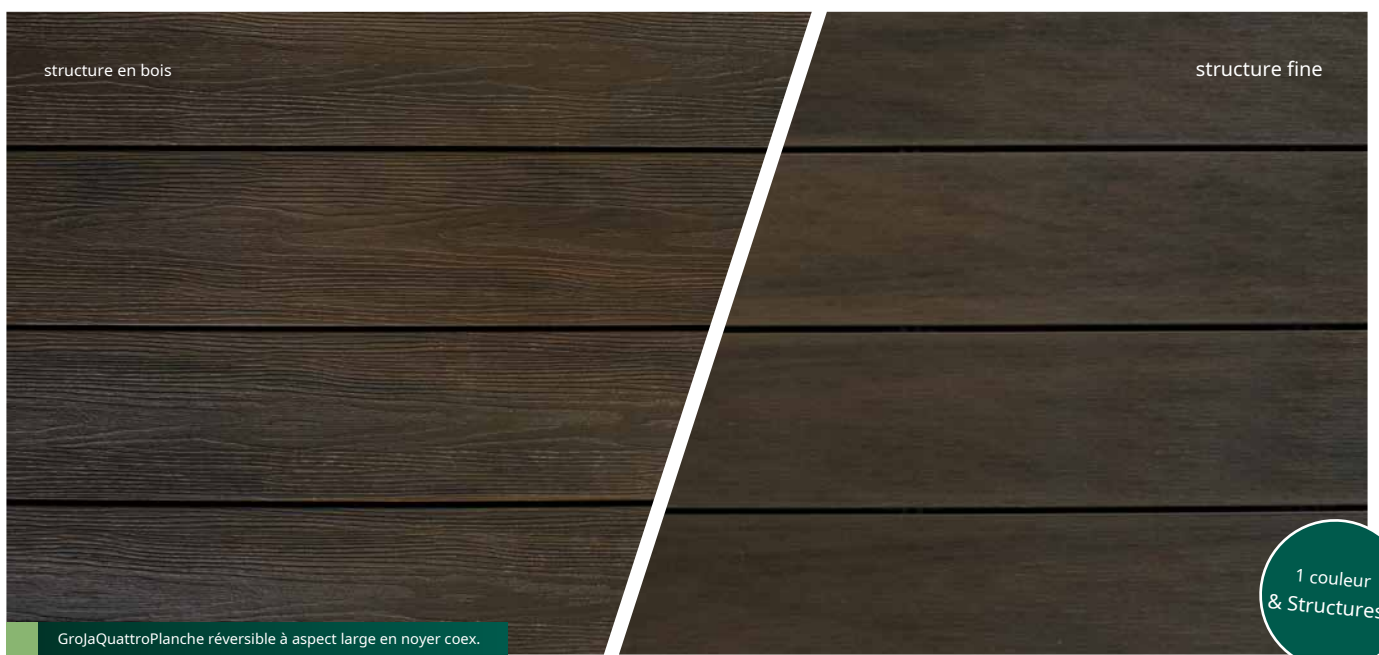

## Avantages des planchers massifs

Capacité de charge élevée

Longue durée de vie

Très stable dimensionnellement

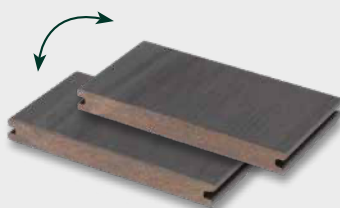
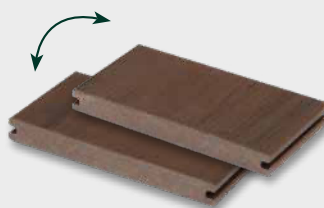
plancher réversible avec  
bois et structure fineplancher réversible avec  
bois et structure fine

Avec des planches solides  
En optique large, deux  
structures sont en une  
Couloir uni.

# GrojaQuattro



**1** GrojaQuattro  
planche à chambre creuse



**2** GrojaQuattro  
planche solide



**3** GrojaQuattro  
planche massive aspect large

## sélection de couleurs



Pierre grise  
coextrudé



noyer  
coextrudé

GrojaQuattro	Taille en mm (environ)	longueur	Couleur	numéro d'article
<b>1</b> planche à chambre creuse (les deux, structure en bois)	136 x 21,5	4,00 m	Co-extracteur gris pierre/noyer	21081 21136 40010
	136 x 21,5	5,00 m	Co-extracteur gris pierre/noyer	21081 21136 40510
	136 x 21,5	4,00 m	Co-extracteur gris pierre/noyer	21081 21136 40020
	136 x 21,5	5,00 m	Co-extracteur gris pierre/noyer	21081 21136 40520
<b>2</b> planche solide (les deux, structure en bois)	140 x 20	4,00 m	Co-extracteur gris pierre/noyer	21081 21136 40030
	140 x 20	4,00 m	Co-extracteur gris pierre/noyer	21081 21136 40040
<b>3</b> Planche massive à l'aspect large (une structure en bois / une structure fine)	187 x 20	4,00 m	Gris pierre coext.	21081 21136 40060
	187 x 20	4,00 m	noix co-extr.	21081 21136 40050

## Conseil d'entretien

Les avantages d'une planche coextrudée sont évidents. Grâce à un revêtement plastique spécial, les planches résistent à la saleté, à la graisse et à l'usure et, contrairement au bois, absorbent très peu d'eau. Ce revêtement protège également les couleurs de la décoloration, vous permettant ainsi de profiter longtemps des décors modernes. Le traitement spécial confère à ces planches leur aspect inhabituel avec des structures en bois naturel.

**Le GrojaQuattro** Veuillez nettoyer les planches uniquement avec de l'eau chaude et un nettoyant pour terrasse adapté. Éliminer les dépôts tenaces avec une brosse en plastique. Évitez d'utiliser de la laine d'acier car cela laisserait des rayures disgracieuses sur le revêtement en plastique. La surface peut être protégée des rayures et autres dommages par des patins non tachants (en acier inoxydable ou en plastique) sous tous les meubles, pots de fleurs ou porte-parapluies.

## Exemples d'accessoires de montage



**Système GrojaDeck Alu-UK**  
voir page 132



support d'extrémité en aluminium  
voir page 131



sous-structure en aluminium  
voir page 131



**Sous-structure BPC**  
voir page 131



## Système GrojaDeck Alu-UK

structure



Pour une installation  
particulièrement rapide et facile  
votre terrasse



100%  
Qualité



Conçu  
en Allemagne

La haute qualité  
La sous-structure en  
aluminium de qualité Groja  
éprouvée est revêtue de  
poudre dans un noir élégant.

## Un système qui convainc

Le système GrojaDeck Alu-UK est la solution à tous vos problèmes de pose de terrasse. Grâce à la sous-structure innovante en aluminium spécialement développée par Groja et aux clips correspondants, vos planches de terrasse peuvent être installées très facilement. Les lames de parquet déjà posées peuvent même être remplacées ultérieurement.

Ne vous inquiétez plus des infestations fongiques, du bois pourri, des structures déformées ou des assemblages complexes et profitez des innombrables avantages de notre sous-structure en aluminium de haute qualité.

Par rapport au bois, l'aluminium offre non seulement une plus grande résilience et une plus grande stabilité dimensionnelle, mais il est également résistant aux intempéries et extrêmement durable.

### Avantages

Montage simple et rapide Faible poids

Les planches individuelles peuvent être remplacées

Résistant aux intempéries

Stable et dimensionnellement stable

Aucun pré-perçage nécessaire

canal de vis dans la mâchoire inférieure

## sous-structure en aluminium



**Aluminium-structure**  
(rail de 2,90 m)



**Ensemble Alu-UK**  
croissillons de 30 cm



**connecteurs de profil**  
pour connecter le  
Rails Alu-UK avec  
les croissillons



**connecteurs en aluminium**  
pour prolonger la  
rails de sous-structure en aluminium



**support de montage**  
pour fixer le  
sous-structure en  
aluminium au sol

## structure



**pied réglable**  
pour compenser  
différences d'altitude



**plaque de base**  
pour une base solide sur  
surface plane

## accessoires de fixation pour les planches



**clip universel**  
pour fixer le  
planches sur la sous-structure  
en aluminium



**terminal de début et de fin**  
pour fixer le  
planches sur la sous-structure  
en aluminium



**chevilles de connexion**  
se connecter  
Plancher à chambre creuse

## accessoires pour le panneau avant



**panneau avant et  
panneau avant dans  
le sens de la  
longueur**  
pour un nettoyage

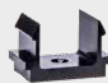

**clip d'ouverture** pour le  
montage du  
panneau avant  
l'aluminium au Royaume-Uni



**embouts**  
pour les panneaux avant



**coin extérieur**  
pour le panneau avant



## Système d'installation sophistiqué

Nous vous proposons une sous-structure exceptionnellement solide et facile à monter qui vous offre la plus grande liberté de conception possible pour la terrasse de vos rêves.

Qu'il s'agisse de clips universels, de connecteurs de profilés ou de panneaux frontaux, avec les accessoires pratiques de Groja, rien ne s'oppose à votre nouvelle terrasse.



## Système GrojaDeck Alu-UK

### Accessoires

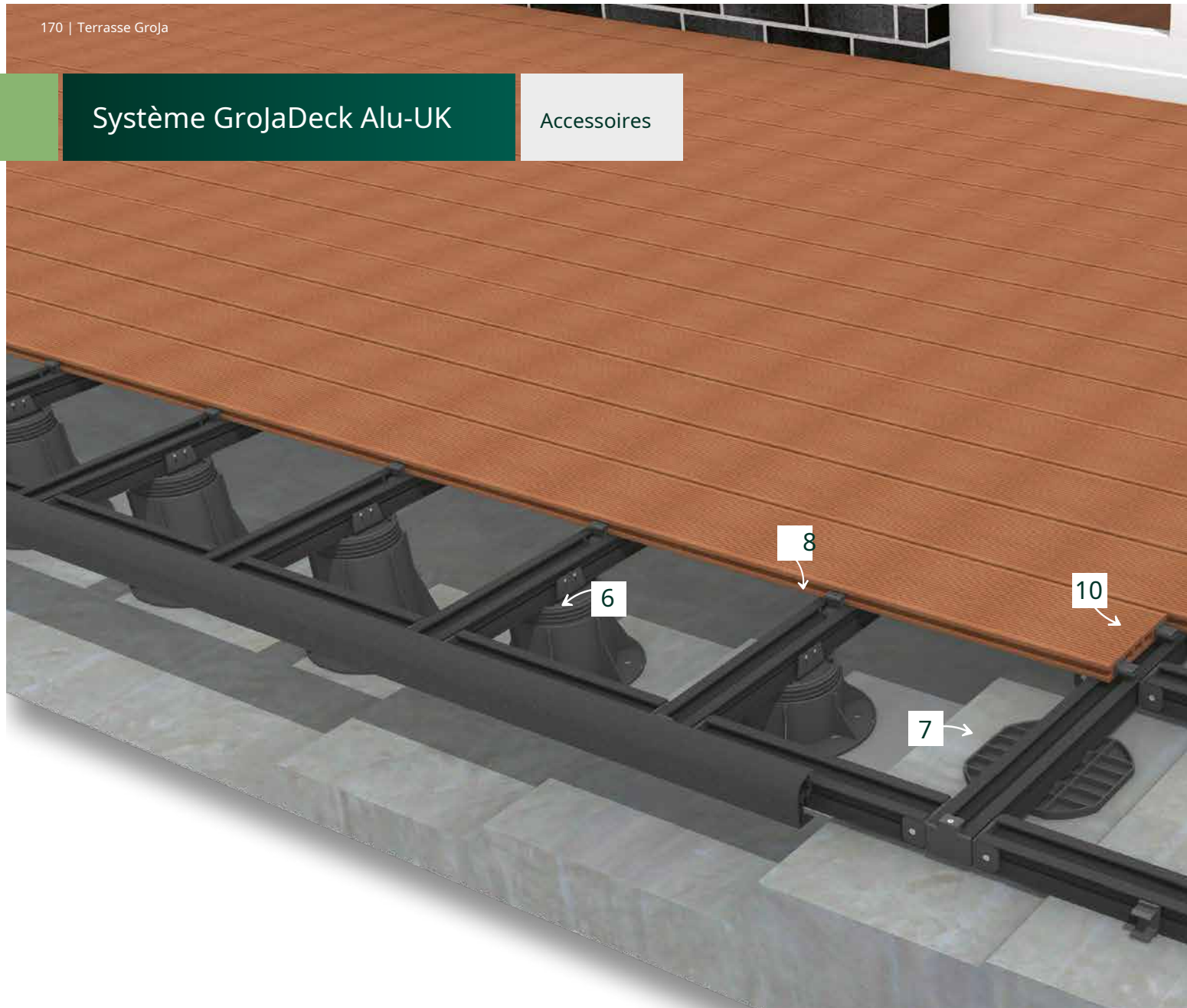

## accessoires

- |   |  |    |                             |
|---|--|----|-----------------------------|
| 1 | sous-structure en aluminium (rail)           | 8  | clip universel              |
| 2 | Ensemble Alu-UK (entretroises transversales) | 9  | terminal de début et de fin |
| 3 | connecteurs de profil                        | 10 | chevilles de connexion      |
| 4 | connecteurs en aluminium                     | 11 | panneau avant               |
| 5 | support de montage                           | 12 | clip d'ouverture            |
| 6 | pieds réglables (différentes hauteurs)       | 13 | embout                      |
| 7 | plaque de base                               | 14 | coin extérieur              |

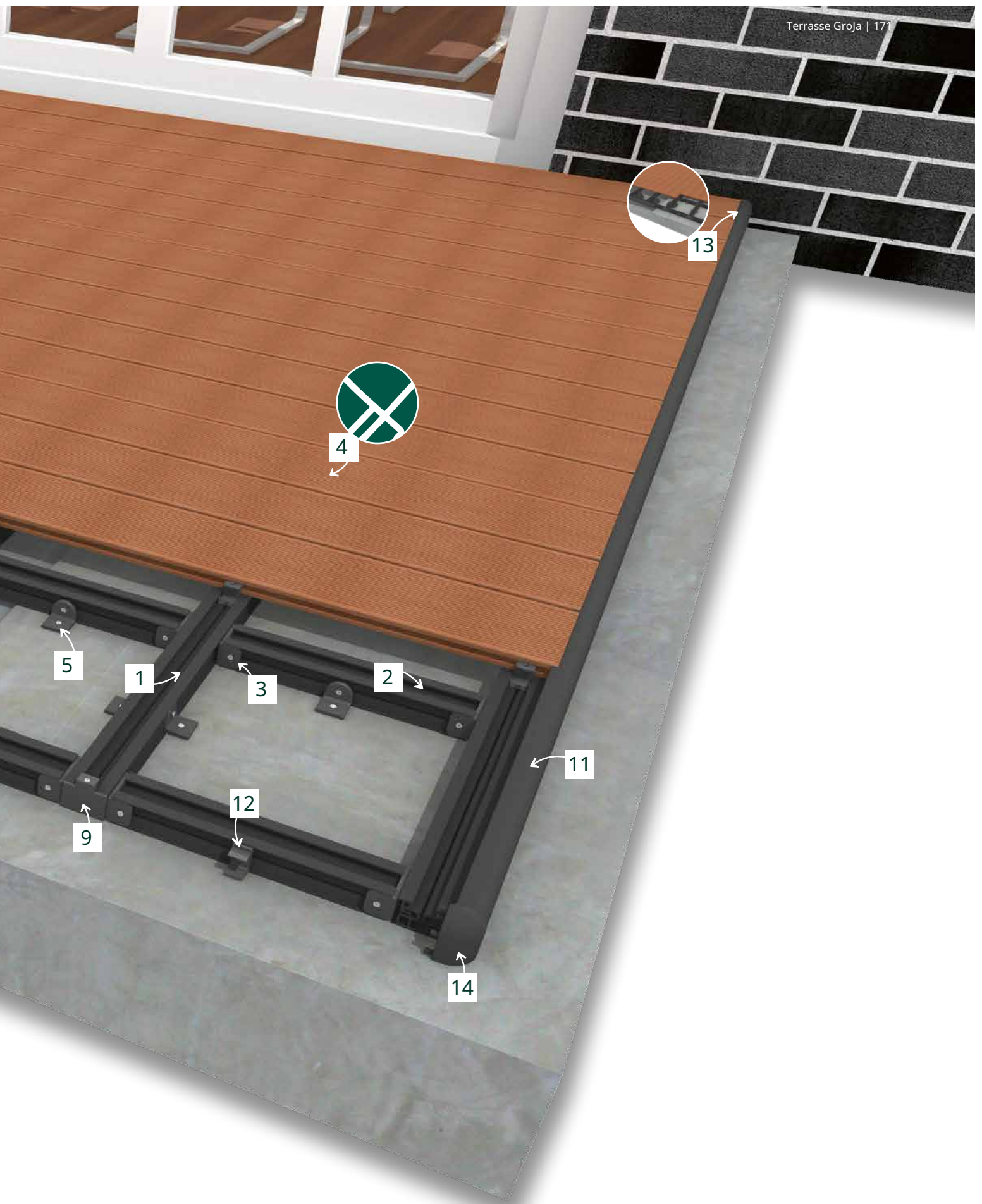



révolutionnaire  
& innovant



résistant  
& écurie



planches individuelles  
interchangeable



simple  
assemblée



gain de temps  
assemblée

## Flexible – simple – facile à installer

Avec le système GrojaDeck Alu-UK, nous avons développé une sous-structure innovante en aluminium pour terrasse, qui utilise un système de clic pratique pour simplifier l'installation et assurer la stabilité à long terme. La sous-structure peut être assemblée rapidement et sans outils spéciaux en quelques étapes seulement. Grâce à sa conception modulaire, la sous-structure en aluminium s'adapte facilement à n'importe quelle taille de terrasse.

Le système GrojaDeck Alu-UK garantit une plus grande sécurité. La terrasse reste stable même sous de lourdes charges. Un autre grand avantage : les planches individuelles peuvent également être remplacées ultérieurement, par ex. en cas de dommage partiel. Les différences de hauteur éventuelles peuvent être ajustées et compensées à l'aide de nos pieds réglables en hauteur.

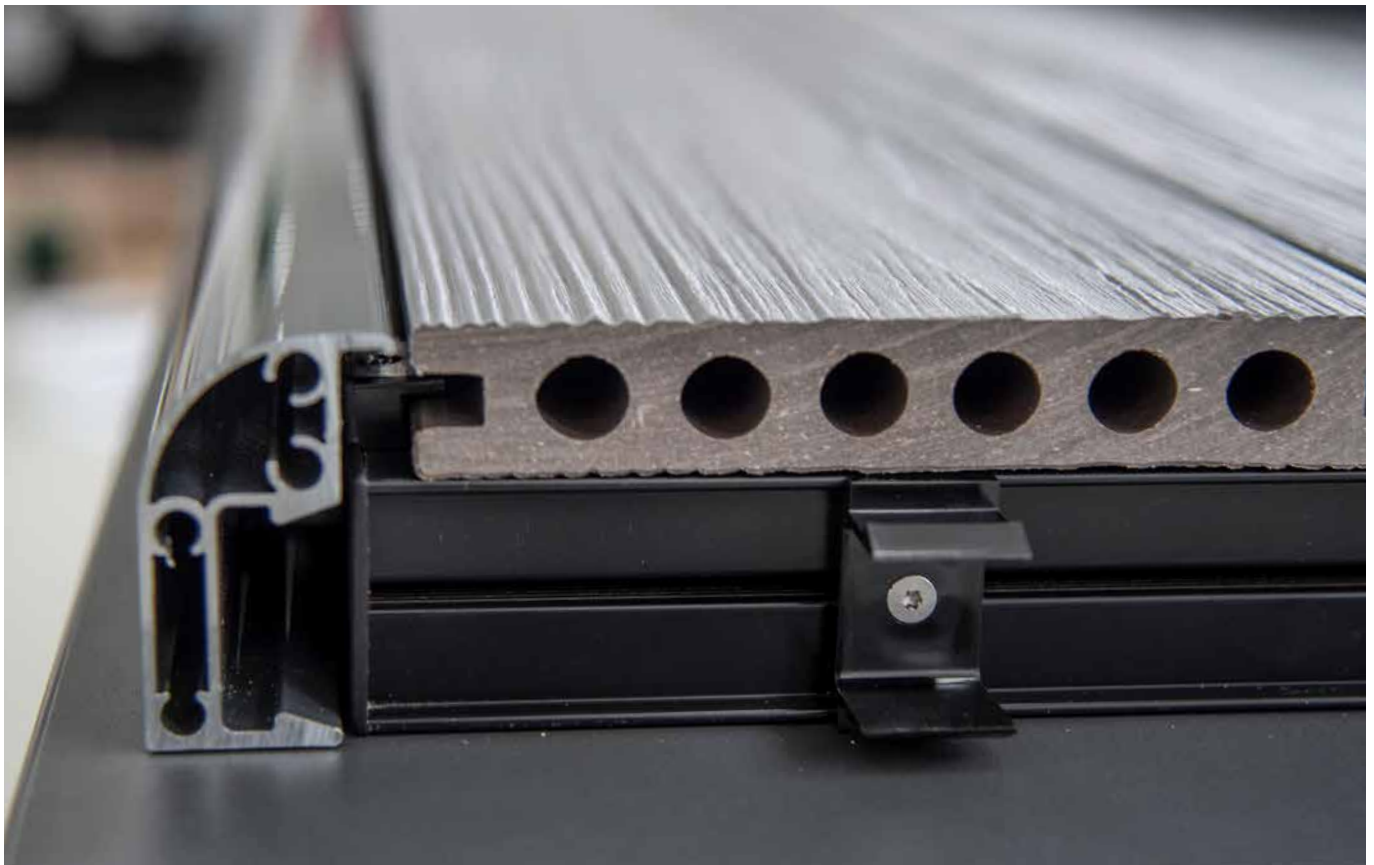



La sous-structure en aluminium et tous les accessoires sont en conformité avec les normes les plus élevées en matière de Produit de qualité Groja.

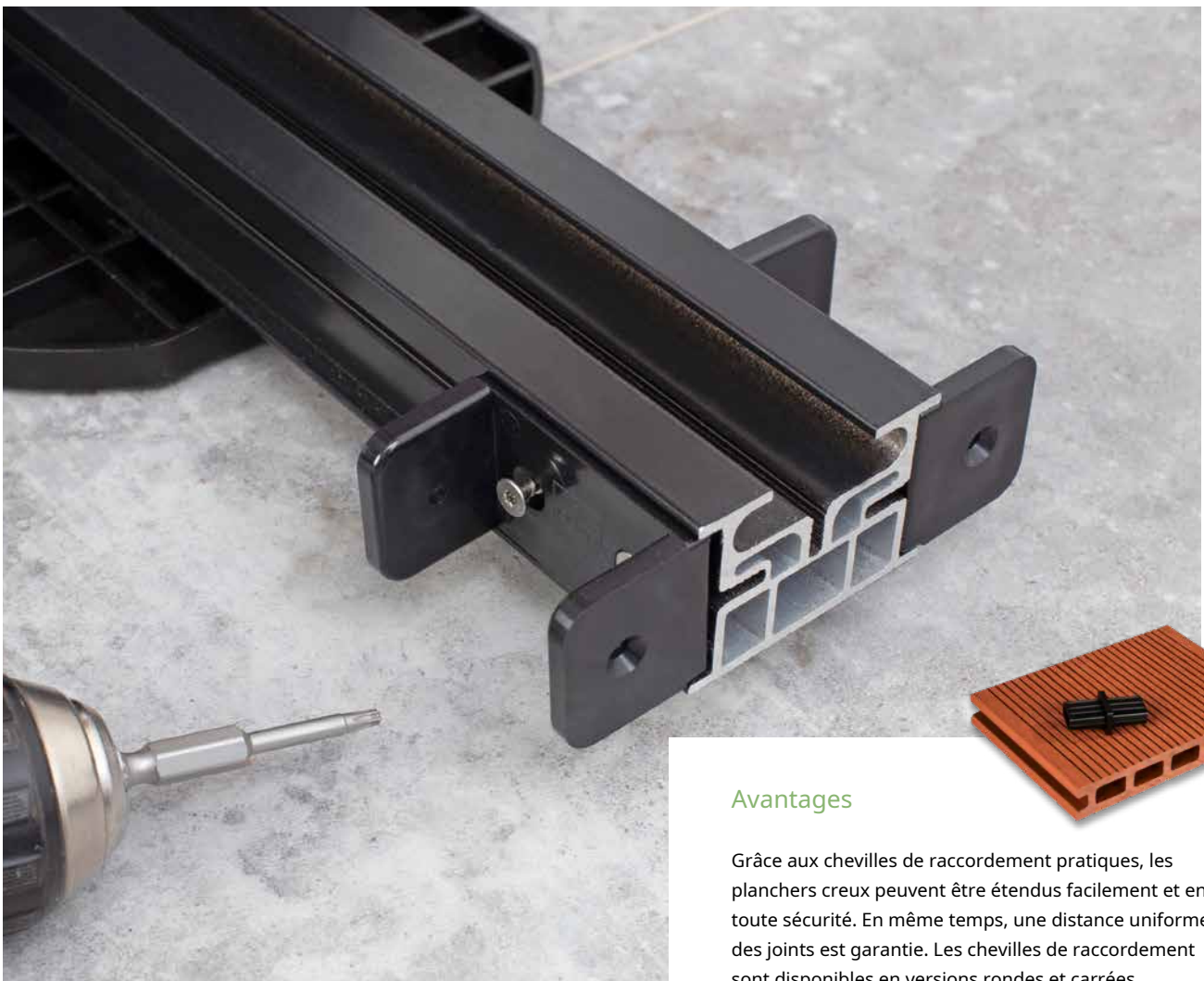

### Avantages

Grâce aux chevilles de raccordement pratiques, les planchers creux peuvent être étendus facilement et en toute sécurité. En même temps, une distance uniforme des joints est garantie. Les chevilles de raccordement sont disponibles en versions rondes et carrées.

## aluminium au lieu de bois

### Une décision durable et payante

La sous-structure en aluminium du système GrojaDeck est fabriquée en aluminium de haute qualité pour répondre aux exigences les plus élevées de nos clients. En plus d'être facile à traiter, l'aluminium présente plusieurs avantages par rapport au bois.

Qu'il s'agisse de la chaleur estivale, du froid hivernal ou des averses d'automne, une sous-structure de terrasse en aluminium n'est pas affectée par les caprices du temps. De plus en plus d'amateurs de terrasses misent donc sur ce matériau durable, résistant et indéformable.

Fini le temps des infrastructures pourries et délabrées. Avec le système GrojaDeck Alu-UK, vous n'avez plus à vous soucier de votre terrasse.

**Posez-le simplement et profitez-en.**

### Durabilité en comparaison



### Avantages

Dimensionnellement stable et sans déformation

Résistant aux intempéries

Facile à traiter

Particulièrement résistant Extrêmement durable





# Système GrojaDeck Alu-UK

## structure



# Écurie

## compensation

### Pieds réglables pour pentes ou surfaces irrégulières

Lors de la construction d'une terrasse, l'érection de la sous-structure prend beaucoup de temps, surtout si le sol est très irrégulier et que la surface d'installation doit être soigneusement alignée.

Grâce aux pieds réglables en hauteur de Groja, la sous-structure en aluminium peut être facilement adaptée à différentes conditions de sol.

Une sous-structure avec pieds réglables vous permet de régler le niveau sur des surfaces inégales en quelques étapes simples. Cela ne nécessite pas de préparer la zone de manière longue et coûteuse. De plus, des structures de terrasse plus hautes peuvent également être réalisées à l'aide des pieds réglables. Cela assure une bonne circulation de l'air et rend la terrasse plus durable.



### Avantages

Capacité de charge élevée et répartition stable de la charge

Installation facile

Disponible en cinq hauteurs différentes Résistant aux intempéries



**MP1**  
25–40 mm



**MP2**  
40–70 mm



**MP3**  
60–100 mm



**MP4**  
90–100 mm



**MP5**  
150–270 mm





## Les clips universels Groja

Les clips universels pratiques permettent de fixer de manière invisible les planches à la sous-structure en aluminium. Il suffit de cliquer sur les rails et d'insérer le clip dans la rainure de la planche, puis de le fixer à l'aide d'une vis. De cette manière, les rangées de lames de plancher sont posées rapidement et facilement.

Les planches individuelles peuvent même être facilement remplacées ultérieurement. En même temps, les clips universels assurent la distance d'expansion nécessaire.

## Avantages

### Très facile à utiliser

Les planches individuelles peuvent être remplacées ultérieurement Assure un espacement régulier des planches  
Installation permettant de gagner du temps

# Cliquez, vis, complet

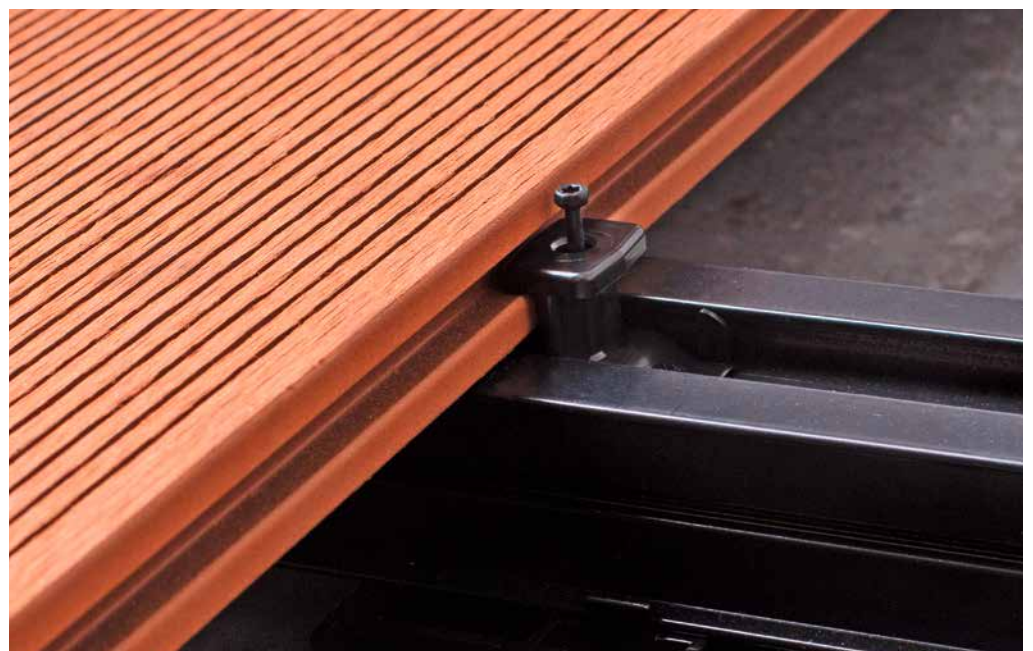

## Des bords élégants

Panneaux avant de haute qualité pour une finition parfaite des bords

Nos panneaux de façade intemporels assurent un aspect général attrayant à votre nouvelle terrasse. Ceux-ci se clipsent simplement sur les clips du panneau préalablement fixés à la sous-structure en aluminium. Enfin, fixez simplement les coins extérieurs aux panneaux avant et le tour est joué.

En complétant la terrasse avec un revêtement latéral, on l'améliore non seulement visuellement, mais on masque également les câbles disgracieux, les composants ou une vue dégagée sur la sous-structure lorsqu'elle est posée au niveau du sol.

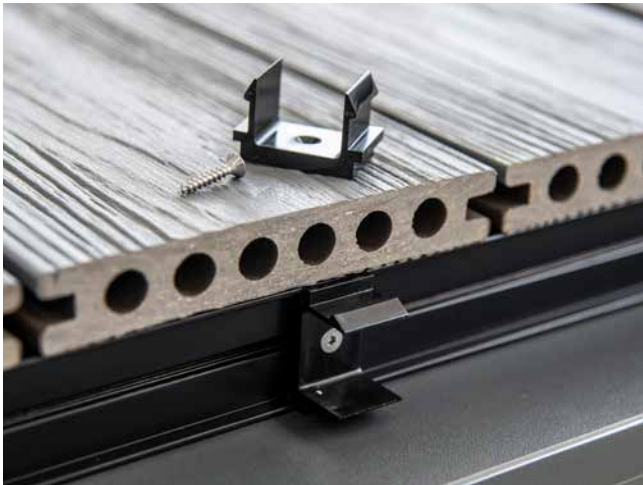



# Stable et sûr – cela se remarque étape par étape



Substructures classiques par exemple Les structures en bois ne sont pas durables et peuvent perdre leur capacité de charge avec le temps. Nous voulons résoudre ce problème avec GrojaDeck System Alu-UK et l'empêcher à l'avenir. À cet effet, la sous-structure en aluminium ainsi que tous les accessoires sont fabriqués selon les normes les plus élevées et dans la qualité éprouvée de Groja. Des accessoires spécialement développés confèrent à la sous-structure en aluminium une stabilité et garantissent ainsi une plus grande sécurité.

## Bon à savoir

Pour compenser les différences de hauteur, la sous-structure en aluminium peut également être montée sur des pieds réglables. Ceux-ci sont disponibles en cinq hauteurs différentes et se fixent facilement aux pieds réglables de la sous-structure en aluminium (voir page 1&%).



Système GrojaDeck Alu-UK		Taille en mm (environ)	longueur	Couleur	numéro d'article	VE
1	sous-structure en aluminium(Rail)	35 x 52	2,90 m	Anthrazit	21081 29059 00100	lfm
2	Ensemble Alu-UK(croisillons) et morceaux de 0,(0 m	35 x 52	30 cm	Anthrazit	21081 29059 10130	2 Stk.
3	connecteurs en aluminium((vis incluses) Connexion de deux rails GrojaDeck Alu-UK	3,5 x 20		Schwarz	21081 29059 00285	10 Stk.
4	connecteurs de profil((vis incluses) Fixation des traverses Alu-UK Set sur le rail Alu-UK			Schwarz	21081 29059 00210	10 Stk.
5	clip universel((vis + embout inclus) pour système GrojaDeck Alu-UK, installation en surface, convient pour environ * m <sup>2</sup> planchers			Schwarz	21081 29059 00190	125 Stk.
	clip universel((vis + embout inclus) pour système GrojaDeck Alu-UK, installation en surface, convient pour environ 10 m <sup>2</sup> planchers			Schwarz	21081 29059 00200	250 Stk.
6	pince d'extrémité universelle((vis + embout inclus) pour système GrojaDeck Alu-UK, fixation de la première et de la dernière planche			Schwarz	21081 29059 00250	25 Stk.
7	cheville de connexion rondpour rallonger les planchers à chambre creuse GrojaQuattro			Schwarz	21081 29059 00220	5 Stk.
	cheville de connexion carréepour rallonger les planchers à chambre creuse GrojaEntrada			Schwarz	21081 29059 00230	5 Stk.



## Avantages

Installation facile avec un seul embout  
 Construction innovante en aluminium  
 Les planches individuelles peuvent être  
 remplacées ultérieurement  
 Révolutionnaire  
 Résistant / stable

Montage permettant de gagner du temps



Système GrojaDeck Alu-UK		Taille en mm (environ)	longueur	Couleur	numéro d'article	VE
	MP1 Verstellfuß (25-40 mm)			Schwarz	21083 94254 00010	1 Stk.
	MP2 Verstellfuß (40-70 mm)			Schwarz	21083 94407 00010	1 Stk.
8	MP3 Verstellfuß (60-100 mm)			Schwarz	21083 94601 00010	1 Stk.
	MP4 Verstellfuß (90-160 mm)			Schwarz	21083 94901 60010	1 Stk.
	MP5 Verstellfuß (150-270 mm)			Schwarz	21083 94150 27010	1 Stk.
9	plaque de base	160 x 160 x 11,5		Schwarz	21081 29059 00320	1 Stk.
10	clip d'ouverture (vis incluses) pour GrojaDeck Alu-UK, fixation des panneaux avant			Schwarz	21081 29059 00240	10 Stk.
11	embout panneau avant (gauche + droite)			Anthrazit	21081 29059 00260	5 Paar
	embout panneau avant dans le sens de la longueur (gauche + droite)			Anthrazit	21081 29059 00270	5 Paar
12	coin extérieur du panneau avant (gauche + droite)			Anthrazit	21081 29059 00310	1 Paar
13	supports de montage, Fixation du système GrojaDeck Alu-UK au sous-sol			Schwarz	21081 29059 00280	10 Stk.
14	embout panneau avant (gauche + droite)			Anthrazit	21081 29059 00260	5 Paar
	embout panneau avant dans le sens de la longueur (gauche + droite)			Anthrazit	21081 29059 00270	5 Paar

## Stable et stable

Le pied réglable est disponible en cinq hauteurs différentes.





# Montage facile

## Étape par étape vers la nouvelle terrasse



Grâce aux ensembles de sous-structures et aux connecteurs de profilés, la distance correcte de 30 mm de la sous-structure en aluminium est maintenue sans nécessiter de découpe complexe.



Les plaques de base peuvent être utilisées pour assurer une position ferme sur un sol plat.



Pour compenser les pentes, la sous-structure en aluminium peut être montée sur des pieds réglables. Ils sont disponibles en cinq variantes différentes.



Afin de pouvoir rallonger la sous-structure en aluminium si nécessaire, celles-ci sont reliées des deux côtés avec les connecteurs en aluminium et les vis fournis.



Si nécessaire, la sous-structure en aluminium peut également être fixée directement au sol. Les supports de montage sont utilisés à cet effet.



Cela crée en un rien de temps une construction de cadre stable et durable.



Avant de poser les planches, on fixe les serre-joints d'extrémité dans lesquels on insère et on visse les premières planches.



Les clips universels servent à fixer les planches. Ceux-ci sont simplement insérés ou cliqués dans les rails sous-maxillaires.



Les clips universels s'insèrent dans la rainure des lames de plancher et assurent automatiquement la bonne distance entre deux rangées de lames de plancher.



Les clips universels sont vissés après chaque rangée de planches. Cela garantit que chaque planche individuelle est maintenue en toute sécurité.

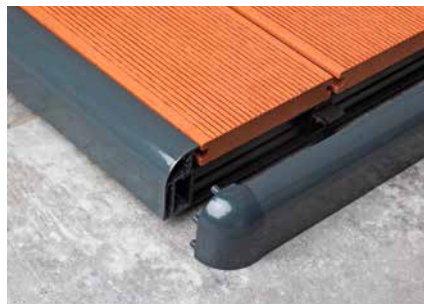

Pour une impression générale de haute qualité, les panneaux avant peuvent être utilisés avec des coins extérieurs et des embouts.



Pour monter les panneaux avant, les clips de panneau sont vissés sur le côté de la sous-structure en aluminium. Les panneaux sont ensuite simplement cliqués.



structure



Conseil

Le Groja BPC-  
structure  
est très adapté aux  
terrasses à faible  
hauteur d'installation.

# GrojaBPC-Royaume-Uni / GrojaAlu-Royaume-Uni

Bien entendu, nous proposons également la sous-structure BPC adaptée à notre gamme de terrasses BPC. Le BPC est un matériau composite composé de bambou, de plastique et d'additifs. En raison de sa structure, il ne se fend pas comme le bois et résiste largement aux dommages causés par les insectes et les champignons.

Dans le même système, nous livrons également cette sous-structure en option en aluminium.

## Avantages par rapport au bois

Particulièrement durable

Imperméabiliser

Résistant aux infestations fongiques et aux insectes



GrojaBPC-Royaume-Uni/GrojaAlu-Royaume-Uni	Taille en mm (environ)	longueur	Couleur	numéro d'article	VE	
<b>1</b> Sous-structure BPC	50 x 28	5,00 m	Schwarz	21081 28050 50410	lfm	
<b>2</b> sous-structure en aluminium	49 x 29	4,00 m	Schwarz	21081 29159 00001	lfm	
<b>3</b> angle d'extrémité	40 x 60	2,90 m	Schwarz	21081 50040 29410	lfm	
angle d'extrémité	40 x 60	2,90 m	Grau	21081 50040 29310	lfm	
angle d'extrémité	40 x 60	2,90 m	Braun	21081 50040 29110	lfm	
<b>4</b> support d'extrémité en aluminium	40 x 60	2,90 m	Silber	21081 50040 29910	lfm	
support d'extrémité en aluminium	40 x 60	2,90 m	Anthrazit	21081 50040 29010	lfm	
<b>5</b> support métallique pour BPC-UK, sans vis/chevilles, besoin de matériau par m <sup>2</sup> : environ 10 pièces			Silber	21081 80010 10020	50 Stk.	
<b>6</b> Collier de serrage simple universel en acier inoxydable vis comprises, fixation de la première et de la dernière planche, matériel nécessaire 4 pièces par mètre linéaire			Schwarz	21081 10000 02020	25 Stk.	
<b>7</b> Pince double universelle en acier inoxydable y compris vis et embout, convient pour environ 10 m <sup>2</sup>			Schwarz	21081 10000 01020	250 Stk.	

**Note n°5 :** Les pinces à poutre ne sont utilisées qu'avec la sous-structure BPC.

**Remarque n° & 7 :** Les pinces universelles conviennent à toutes les lames de plancher, à condition d'utiliser une sous-structure existante (pré-perçage pour vissage si nécessaire).

## Informations sur le matériel et instructions d'entretien

### informations générales

Nos produits sont conçus pour être durables, faciles à entretenir et visuellement attrayants. Cependant, des variations de couleur naturelles peuvent survenir au fil du temps, sous l'influence de divers facteurs.

Des conditions météorologiques et un ensoleillement différents à un même endroit signifient que des matériaux tels que le BPC, l'aluminium et le verre peuvent varier légèrement dans leur effet de couleur. Ces différences peuvent également se produire dans des assemblages qui combinent des matériaux provenant de différents lots de production.

**Dans une teinte de base, de telles déviations de couleur sont inévitables et se produisent, pour des raisons techniques, à une distance de visualisation normale à la lumière du jour. Les taches et autres impuretés ainsi que les différences de couleur ne posent généralement pas de problème tant qu'elles ne sont pas clairement visibles à la lumière normale à une distance d'environ trois mètres. De légères irrégularités ou décolorations, qui ne sont perceptibles qu'après une inspection minutieuse, n'affectent généralement pas l'effet global.**

Des différences peuvent apparaître lors de l'ajout ou de l'installation de profils individuels dans des systèmes de clôture existants. Ces variations de couleur ne constituent cependant pas un défaut ni un motif de réclamation, mais une caractéristique normale de l'interaction des matériaux, de l'adaptation due aux intempéries et aux techniques de production.

Pour les clôtures, les systèmes de portails, les éléments verticaux et les éléments inclinés fabriqués sur mesure et combinés avec d'autres modules, diverses variations de couleur peuvent être visibles en raison des différentes périodes de production.

### aluminium

Les profilés en aluminium sont dotés d'un revêtement en poudre de haute qualité et ne nécessitent aucune peinture supplémentaire. Grâce à la simplicité d'entretien, il n'y a pas de frais de suivi. GrojaLumino est hydrofuge et est idéal pour une utilisation en extérieur. De légers dégradés de couleurs uniformes sont possibles.

#### Construction:

Veillez également noter que les profilés ne doivent être installés qu'à des températures supérieures à ( °C pour garantir des résultats optimaux et un traitement impeccable. Le montage doit de préférence être effectué par deux personnes. Si des éléments individuels doivent être raccourcis, utilisez une scie à onglet et une lame spéciale à dents fines pour le métal ou une scie à métaux. Des perceuses à métaux et des visseuses sans fil doivent être utilisées pour le traitement ultérieur.

Comme l'aluminium peut changer ses dimensions en fonction des conditions météorologiques changeantes, les distances recommandées dans les rainures des deux côtés doivent toujours être respectées pour éviter une éventuelle déformation.

Clôture enfichable GrojaLumino

Rhombus GrojaLumino

GrojaLumino Edge

GrojaLumino Ellipse

Lit surélevé GrojaLumino

Insertion de conception Groja

#### Soins:

Il est préférable de nettoyer les éléments et les profils en aluminium avec une solution d'eau tiède et de détergent et une brosse à racines. Il est important de rincer ensuite abondamment à l'eau pour éliminer tous les résidus de produit nettoyant. N'utilisez pas de nettoyeurs contenant des solvants ou de la craie, car ceux-ci peuvent attaquer la surface poudrée des profils en aluminium et provoquer une décoloration.

## BPC – Composite polymère bambou

Le BPC est un matériau composite homogène composé d'environ 6 % de fibres naturelles, 3 % de plastique et 1 % d'additifs et est donc un matériau majoritairement naturel. Le BPC (composite polymère de bambou) combine l'aspect et la chaleur du bois massif avec les propriétés uniques du plastique. Les changements dus aux influences externes sont minimisés. Les profils BPC sont colorés dans toute la masse et ne nécessitent pas de peinture supplémentaire. En raison des influences météorologiques, des changements de couleur peuvent survenir au fil du temps ; cela ne constitue pas un motif de réclamation.

### Stockage:

Conservez toujours soigneusement les éléments dans leur emballage d'origine et veillez à les placer horizontalement sur une surface plane, sèche et bien aérée. Une charge localisée doit être évitée. Si les éléments ne sont pas stockés correctement, ils peuvent se déformer. Il est important que les marchandises emballées restent protégées de la lumière directe du soleil et de l'humidité pour garantir la qualité et la durabilité du matériau.

### Construction:

Veillez également noter que les profilés ne doivent être installés qu'à des températures supérieures à 5 °C pour garantir des résultats optimaux et un traitement impeccable. Le montage doit de préférence être effectué par deux personnes. Les profilés BPC peuvent être découpés avec des outils à pointe de carbure. Les pièces en aluminium utilisées dans le montage peuvent être découpées soit avec une scie à onglet et une lame spéciale à dents fines pour le métal, soit avec une scie à métaux. Tenez compte du fait que les remplissages des panneaux profilés peuvent se dilater lorsqu'ils sont exposés au soleil ou à l'humidité.

### Déformations :

Des déformations se produisent en raison du non-respect des distances requises entre les bases de rainures des poteaux. Nous vous recommandons de vérifier les distances trois fois (haut, milieu, bas) lors de l'installation. Comme aide au contrôle, on peut construire une latte en bois ayant les dimensions « largeur de remplissage + 1% x 1) x (% mm »). Celle-ci doit pouvoir être tirée à ras des poteaux.



### Coloration :

Le BPC est fabriqué à partir de bambou et la lignine est un composant clé de ce produit naturel. La lignine est stockée dans les parois cellulaires et provoque la formation de bois. Lors du processus d'altération, la lignine s'échappe et laisse des taches visibles. Les lignines sont hydrophobes et donc insolubles dans l'eau et de nombreux autres solvants. Le lessivage peut durer de 3 à 6 mois selon le moment de la pose. En raison des rayons UV, la teneur en lignine diminue constamment, il faut donc laisser un certain temps au processus jusqu'à ce que les traces disparaissent enfin. Le processus de lessivage peut être accéléré en arrosant abondamment les planches de clôture, puis en les exposant aux rayons UV afin que la teneur en lignine diminue.

GrojaSolid

GrojaSolid Grande

GrojaSolid Grande Premium

Rhombus solide Groja

GrojaViento

GrojaFertigzaun

Lit surélevé GrojaSolid

Lit surélevé GrojaSolid Rhombus

### Soins:

Les profils BPC et les pièces en aluminium peuvent être nettoyés avec de l'eau chaude et du détergent. Si les profils BPC sont très sales, ils peuvent être nettoyés avec une brosse à racines. Les rayures légères sur les planches profilées peuvent être retravaillées avec un non-tissé abrasif sur les surfaces monoextrudées (veuillez d'abord tester sur une zone qui ne sera pas visible par la suite) ; sur les surfaces coextrudées, les rayures peuvent être fermées avec un sèche-cheveux. N'utilisez pas de nettoyeurs contenant des solvants ou de la craie, car ils peuvent attaquer la surface et provoquer une décoloration. Placer d'autres matériaux à proximité des clôtures peut entraîner que les éléments de la clôture restent continuellement humides, ce qui peut endommager les matériaux à long terme.



### Mono-extrudé :

Le profilé est extrudé avec un seul matériau en un seul processus. Cela signifie que les éléments sont d'une seule couleur et présentent une surface homogène à pores ouverts. La clôture paraît plus calme et l'entretien est plus facile. Cependant, la saleté comme le vert-de-gris a plus de chances de se déposer dans les pores ouverts, c'est pourquoi ces surfaces doivent être nettoyées plus fréquemment.



### Coextrudé :

Les profils à rainure et languette coextrudés sont constitués d'un noyau en BPC et d'un revêtement plastique protecteur. Cela les rend plus résistants aux taches et à la saleté tenace. De plus, ce procédé de production offre une plus grande stabilité des couleurs.



### Bicolore:

Ces éléments fonctionnent avec deux couleurs différentes. Le résultat est un élément avec des couleurs différentes et des transitions douces. En raison du processus, chaque surface est unique et il peut y avoir des variations entre les profils individuels. D'autres pigments colorés tels que le noir peuvent apparaître, ce qui est intentionnel et donne aux profils leur aspect typique.

## Informations sur le matériel et instructions d'entretien

### Particularités de nos clôtures préfabriquées

Puisqu'il s'agit également d'un produit naturel, de légères variations de surface et de couleur peuvent se produire.

Des rayures peuvent apparaître, elles disparaîtront dans les premiers mois sous l'effet des intempéries ou pourront être éliminées à l'aide d'une éponge abrasive. Alternativement, une éponge à pot disponible dans le commerce peut être utilisée. Il est ensuite utilisé avec une pression très légère et uniforme pour passer sur la rayure ou toute tache ultérieure. Pour les questions superficielles, cela devrait généralement être suffisant. Testez d'abord le tampon de ponçage ou l'éponge à pot sur une zone peu visible pour avoir une idée de la pression et du mouvement. Il est également important que le recto et le verso soient visuellement différents. Les remplissages et traverses individuels sont disposés différemment et cela doit être pris en compte lors de la construction.

#### Variations de couleurs :

En raison du matériau, des variations de couleur peuvent survenir en fonction des conditions d'éclairage. C'est pourquoi, par exemple, la clôture préfabriquée de couleur anthracite peut paraître brunâtre sous certaines lumières.

### ESG - verre de sécurité trempé

Le verre de sécurité simple vitrage est hydrofuge, translucide et résistant aux dommages causés par les insectes et les attaques fongiques. Il est résistant aux chocs et aux rayures et n'a pas besoin d'être peint. En raison de sa résistance élevée à la rupture ainsi que de sa résistance au gel et à la chaleur, il est idéal pour une utilisation en extérieur. Nos brise-vue de la série Ambiente ainsi que nos inserts design sont fabriqués en verre de sécurité simple épaisseur de 4 mm. Ils sont soumis à la norme CE et sont fabriqués selon la norme DIN EN 12161.

#### Stockage:

Conserver les éléments dans leur emballage d'origine sur une surface plane, sèche et bien aérée. Le verre doit être stocké à la verticale, idéalement sur une grille prévue à cet effet. Les charges ponctuelles doivent être évitées. Il est important que les marchandises emballées restent protégées de la lumière directe du soleil et de l'humidité pour garantir la qualité et la durabilité du matériau.

Le verre ne doit pas entrer en contact avec des matériaux contenant des adhésifs (par exemple du ruban adhésif et des autocollants). Les résidus de matériaux contenant de la colle ne peuvent plus être éliminés du verre sans laisser de résidus !

#### Construction:

L'installation doit être effectuée de préférence par deux personnes et des gants et des lunettes de protection doivent être portés en cas de bris de verre. GrojaAmbiente ne peut pas être coupé sur mesure car il est fabriqué en verre de sécurité. Soyez prudent lors de l'insertion dans la fixation de serrage ou dans le rail de serrage, car il existe un risque accru de casse.

#### rail de serrage:

Si des rails de serrage sont utilisés lors de l'installation, il est recommandé d'installer cette étape exactement comme indiqué dans le manuel d'installation. Le joint doit être installé correctement afin de garantir l'intégrité des éléments en verre. Les joints ne doivent pas être traités avec de la graisse ou des lubrifiants, car cela altérerait leur fonction. Veuillez utiliser uniquement de l'eau avec du détergent.

### Groja Ambiente

#### Insertion de conception Groja

#### Soins:

Si les éléments en verre ne sont pas nettoyés correctement ou sont exposés à certaines conditions, des dépôts se formeront sur la vitre. Ces phénomènes apparaissent, qu'ils soient satinés ou transparents, sous forme de stries, de taches, de gouttes ou d'un voile. Ces dépôts et contaminations, causés par diverses influences environnementales (pluies acides, gaz d'échappement et résidus de ciment) et par une erreur humaine (manque de nettoyage), ne constituent pas un motif de réclamation.

Un nettoyage régulier est important, en fonction de l'environnement, afin que les particules de toute nature n'aient aucune chance de se déposer ou même de brûler en raison de l'exposition au soleil.

Afin de protéger votre produit des effets des intempéries, nous vous recommandons d'appliquer un nano-revêtement immédiatement après le premier nettoyage pour rendre le verre plus durable !

#### finition satinée:

Les éléments à finition satinée sont réalisés grâce à un procédé de sérigraphie. Dans ce procédé, la surface est recouverte d'encre sérigraphique, ce qui crée un effet mat. Il en résulte un côté rugueux et un côté lisse.

Comme il n'existe pas de réglementation concernant les faces visibles et inverses, il est recommandé de ne pas exposer la surface traitée par sérigraphie à la face exposée aux intempéries, car celle-ci est plus sensible aux salissures.

Selon la couleur, des rayures claires dans le sens de l'impression sont typiques du processus de fabrication, mais il peut également arriver qu'apparaissent des « voiles légers » dans le sens contraire. Ces caractéristiques techniques ne peuvent pas non plus faire l'objet d'une réclamation.

## objectifs

Nos portails sont disponibles en version 1 et 2 vantaux. Ils sont fixés à un poteau de but désigné avec un ruban adhésif 3D. La charnière de portail permet de régler facilement le système de portail horizontalement, verticalement et en profondeur – mais uniquement en combinaison avec les poteaux de portail \* x \*.

### Construction:

Lors de la définition des objectifs, il est essentiel d'utiliser les poteaux de but désignés. Les poteaux de but BPC ont un noyau renforcé en acier pour une stabilité supplémentaire, tandis que les poteaux de but en aluminium peuvent supporter de manière fiable le poids d'un but grâce à leur épaisseur de paroi accrue. Les poteaux de protection contre le vent et les regards indiscrets normaux peuvent ne pas être en mesure de supporter le poids en raison de la charge unilatérale et ne sont donc pas adaptés. L'ouverture et la fermeture fréquentes des portes peuvent provoquer la déformation des poteaux normaux.

## terrasse

Il existe différents types de sous-structures pour nos lames de terrasse. D'une part, il y a les simples GrojaBPC-UK et GrojaAlu-UK. De plus, il existe la sous-structure en aluminium du système GrojaDeck. Grâce aux pieds réglables et aux accessoires de montage, il offre une grande variété et peut être adapté à presque toutes les situations.

### Construction:

Lors de la construction de la sous-structure, une attention particulière doit être accordée à la répartition des longues structures en aluminium et des croisillons. Ceux-ci doivent être posés en double ou fixés aux joints généraux sur les faces avant. Dans le cas contraire, les extrémités risquent de se déformer vers le haut. Il s'agit alors de dommages irréversibles. De plus, il ne faut pas fixer quatre planches sur un clip universel, car il ne peut pas résister aux forces qui en résultent. Cela peut entraîner la rupture des planches sur les bords. Les clips universels doivent toujours être positionnés à 2 cm du joint. Il doit y avoir une sous-structure (SC) sous les joints des deux planches pour éviter que les planches ne se plient lorsqu'on marche dessus.

### Fondation:

Lors de l'érection des poteaux de but, il est important de s'assurer que le trou pour la fondation est conforme aux spécifications. La fondation doit avoir au moins 100 mm x 100 mm x 100 mm, compte tenu des conditions du sol. De plus, environ la moitié du trou dans le sol est remplie de béton, ce n'est qu'ensuite que le poteau est inséré et aligné, puis le reste de la fondation est rempli. On obtient ainsi une quantité d'environ dix sacs de 20 kg de béton prêt à l'emploi. Le bloc de béton situé sous le poteau de but lui confère beaucoup plus de stabilité.

### Écrous en T :

Les écrous à fente fournis sont destinés exclusivement au montage du poteau de portail en aluminium avec une épaisseur de paroi de 2 mm. Pour tous les autres poteaux de portail, les charnières de portail sont percées directement dans le poteau sur le côté sans rainures puis vissées.

Entrée GrojaSolid

Le roman GrojaSolid

GrojaQuattro

# Vérifiez-le:

## En ligne à tout moment !



### information fr, produits, assemblée instructions n

Nos catalogues et  
Les instructions de montage sont  
disponibles en téléchargement en ligne !



Sur notre site Web à l'adresse [www.groja.de](http://www.groja.de) vous pouvez avoir un aperçu de notre large gamme de produits. En plus du contenu actuel sur l'entreprise et des réponses aux questions fréquemment posées, vous trouverez ici des informations détaillées sur les produits et des options de contact. Dans le centre de téléchargement, nous mettons à votre disposition nos catalogues,

Les informations sur le produit et les instructions de montage sont disponibles en téléchargement. Cela signifie que vous avez toujours un accès complet à tous les documents importants. Et si vous souhaitez nous rejoindre en tant que membre de l'équipe GroJa, vous pouvez également trouver nos offres d'emploi actuelles en ligne.

## Suivez-nous sur les réseaux sociaux

Il y a beaucoup à voir ici ! Sur nos réseaux sociaux, nous partageons avec vous des informations passionnantes sur notre entreprise, nos produits et des faits intéressants sur T Garten. Qu'il s'agisse d'informations intéressantes ou d'options de combinaison élégantes, nous vous tenons au courant et vous fournissons des informations importantes.



# longévité grâce au plastique !

- ! Haute stabilité
- ! Pas d'échardes ni de fissures
- ! Extrêmement facile à entretenir
- ! Pas de peinture
- ! Très durable
- ! Intensité de couleur longue durée

De nombreux propriétaires de jardins choisissent une clôture et une terrasse en bois en raison de son caractère naturel. Le bois véritable nécessite toutefois un entretien minutieux et un rafraîchissement régulier de la peinture ou du vernis afin d'être efficacement protégé contre les infestations de parasites et les intempéries. Malgré tous les efforts, il n'est pas toujours possible d'éviter de devoir remplacer des pièces individuelles au fil des ans.

Les produits Groja, quant à eux, sont en grande partie fabriqués en plastique durable et résistant aux intempéries. Cela les rend extrêmement faciles à entretenir et particulièrement durables. Avec des surfaces structurées, vous pouvez également, par exemple, offrir un aspect bois tactile et trompeusement réel.

Pour ceux qui se soucient de la durabilité, les éléments de clôture et de terrasse en BPC sont une alternative intéressante. Ce matériau innovant est un mélange de bambou, de plastique et d'additifs et est donc facilement recyclable.

[www.groja.de](http://www.groja.de)



# La production Groja – tout est en place



Siège social, entrepôt,  
fabrication de portes,  
toit et  
profils de façade,

16



21 technologie de surface



35 Vente Jardin, Terrasse, Rangement

Rue d'usine

41 camp



camp 50

45 insectifuge,  
ingénierie des procédés



# DER GARTENARCHITEKT®



Planifiez simplement bien avec l'application ou en ligne sur [konfigurator.groja.de](http://konfigurator.groja.de)

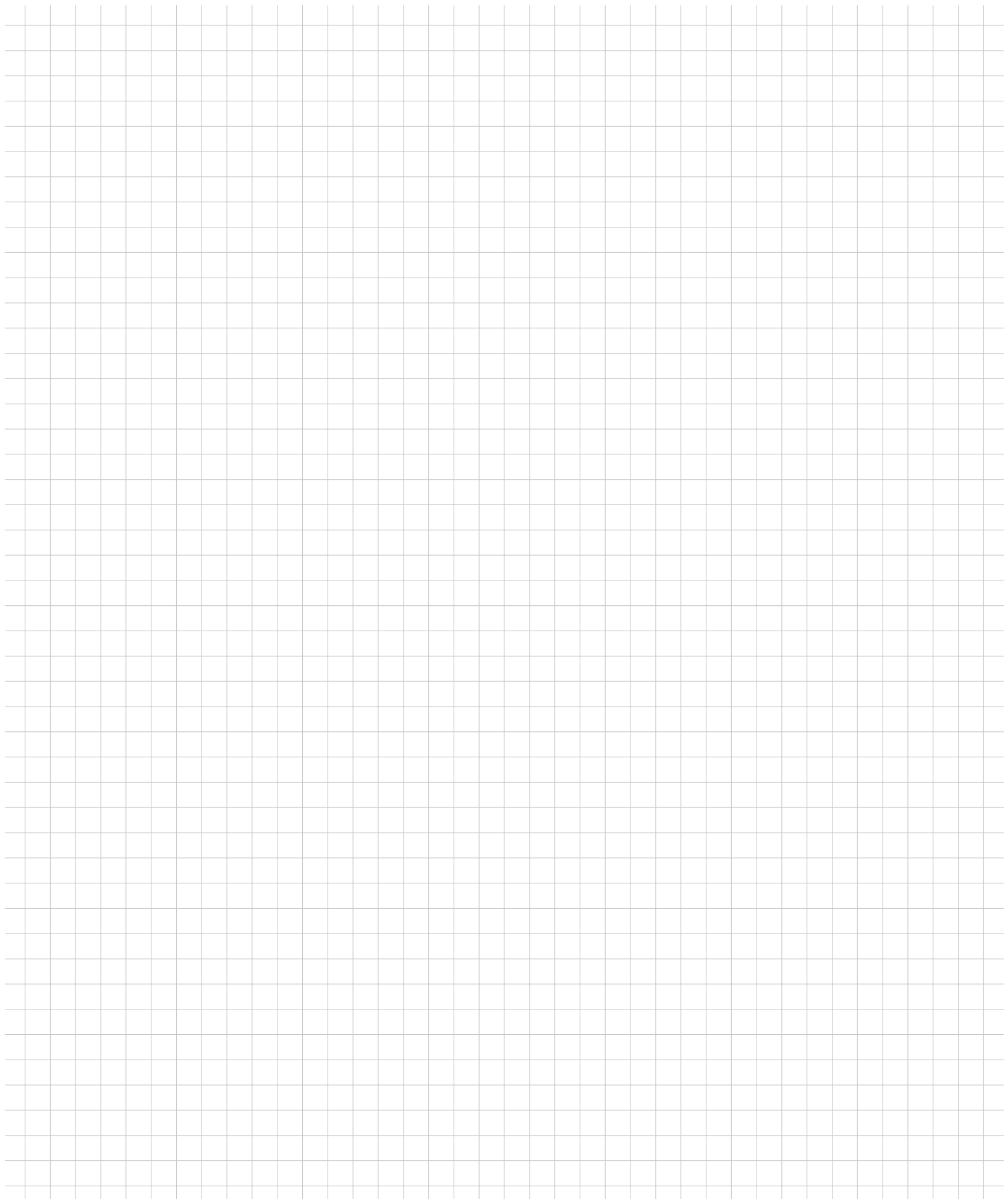

## DER GARTENARCHITEKT®



Planifiez simplement bien avec l'application ou en ligne sur [konfigurator.groja.de](http://konfigurator.groja.de)

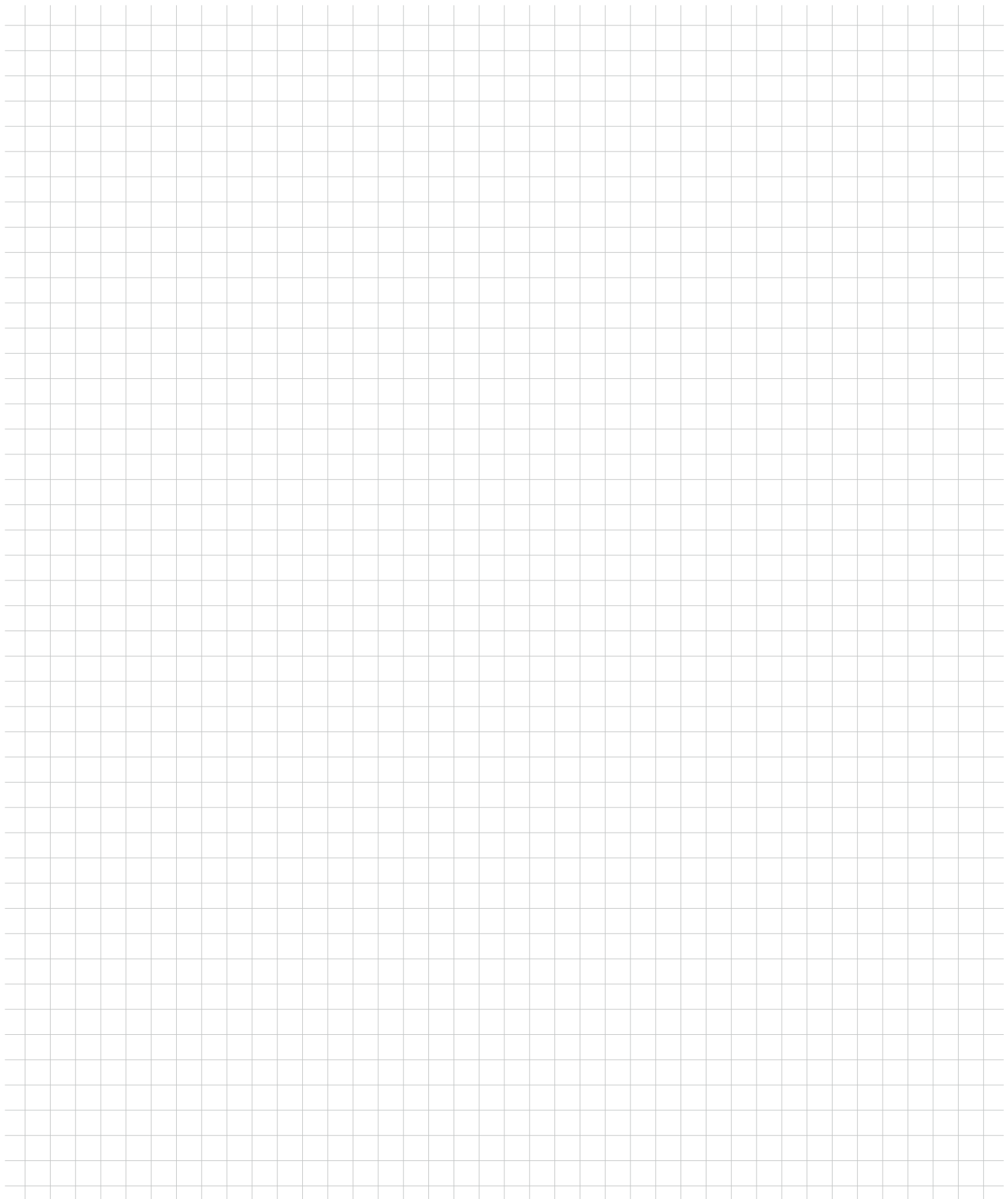



systemes de protection contre le vent et la vie privée,  
**terrasse**

2025

Vous pouvez trouver les produits GroJa chez votre **Revendeur spécialisé GroJa**. Demandez conseil !



Chemin du Lazaret 20  
1950 Sion

[www.jardishop.ch](http://www.jardishop.ch)

**Team Jardishop**  
076 306 00 21

[info@jardishop.ch](mailto:info@jardishop.ch)

**GROEN & JANSSEN GmbH** Vente de  
**matières plastiques**  
Rue d'usine 1)  
&))&4 Georgsheil

[info@groja.de](mailto:info@groja.de)  
[www.groja.de](http://www.groja.de)

D'éventuelles différences de couleur entre la représentation photographique dans le catalogue ou sur l'écran et la couleur spécifiée dans la nature sont dues à des raisons techniques ou d'impression.

Sous réserve de modifications techniques et d'erreurs.

© Copyright par GroJa, à partir du 01/0&\*

Venez nous rendre visite



**GroJa**®

Nordisch. Gut.

Garten